

JVC



MAGNÉTOSCOPE À CASSETTE

HR-VP58U



MODE D'EMPLOI

Pour l'utilisateur:

Inscrivez ci-dessous le No de modèle et le No de série que vous trouverez à l'arrière de l'appareil et conservez-les pour votre information à l'avenir.

Model No. _____

Serial No. _____

Cher client,

Nous vous remercions pour votre achat d'un magnétoscope VHS JVC. Avant utilisation veuillez lire les informations et les mesures de sécurité indiquées dans les pages qui suivent pour vous garantir une utilisation sans danger de votre nouveau magnétoscope.

PRÉCAUTIONS



ATTENTION
RISQUE D'ÉLECTROCUTION
NE PAS OUVRIR



ATTENTION: POUR ÉVITER TOUT RISQUE D'ÉLECTROCUTION, NE PAS RETIRER LE CAPOT (OU L'ARRIÈRE). AUCUNE PIÈCE INTÉRIEURE N'EST À REGLER PAR L'UTILISATEUR. SE RÉFÉRER À UN AGENT QUALIFIÉ EN CAS DE PROBLÈME.



Le symbole de l'éclair à l'intérieur d'un triangle équilatéral est destiné à alerter l'utilisateur sur la présence d'une "tension dangereuse" non isolée dans le boîtier du produit. Cette tension peut être suffisante pour provoquer l'électrocution de personnes.



Le point d'exclamation à l'intérieur d'un triangle équilatéral est destiné à alerter l'utilisateur sur la présence d'opérations d'entretien importantes au sujet desquelles des renseignements se trouvent dans le manuel d'instructions.

AVERTISSEMENT:

POUR ÉVITER LES RISQUES D'INCENDIE OU D'ÉLECTROCUTION, NE PAS EXPOSER L'APPAREIL À LA PLUIE NI À L'HUMIDITÉ.

ATTENTION:

Ce magnétoscope ne doit être utilisé que sur du courant alternatif en 120 V~, 60 Hz. Afin d'éviter tout risque d'incendie ou d'électrocution, NE PAS utiliser d'autres sources d'alimentation électrique.

CAUTION:

TO PREVENT ELECTRIC SHOCK, MATCH WIDE BLADE OF PLUG TO WIDE SLOT, FULLY INSERT.

ATTENTION:

POUR ÉVITER LES CHOCS ÉLECTRIQUES, INTRODUIRE LA LAME LA PLUS LARGE DE LA FICHE DANS LA BORNE CORRESPONDANTE DE LA PRISE ET POUSSER JUSQU'AU FOND.

Remarque destinée à l'installateur du système CATV:

Cet encadré est destiné à attirer l'attention de l'installateur du système CATV sur l'article 820-40 du NEC qui donne des instructions concernant la mise à la terre correcte et qui, en particulier, insiste sur le fait que le câble de mise à la terre doit être relié au système de mise à la terre de l'immeuble, le plus près possible du point d'entrée du câble.

ATTENTION:

Des changements ou modifications non approuvés par JVC peuvent annuler le droit de l'utilisateur à faire fonctionner l'appareil.

Déclaration de conformité

Numéro de modèle : HR-VP58U
Nom de marque : JVC
Personne responsable : US JVC CORP.
Adresse : 1700 Valley Road
Wayne, N.J. 07470
Numéro de téléphone : (973) 315-5000

Cet ensemble se conforme à la partie 15 des règles de la FCC (Federal Communications Commission), Le fonctionnement est sujet aux deux conditions suivantes:

(1) Cet appareil ne peut pas causer d'interférences nuisibles, et (2) cet appareil doit accepter toute interférences reçue, comprenant des interférences qui peuvent causer un mauvais fonctionnement.

Si vous n'observez pas les précautions suivantes, il peut en résulter une détérioration du magnétoscope, de la télécommande ou de la cassette vidéo.

- 1. N'INSTALLEZ PAS le magnétoscope ...**
... dans un environnement soumis à des températures ou à une humidité extrêmes.
... à la lumière directe du soleil.
... dans un environnement poussiéreux.
... dans un environnement où des champs magnétiques puissants sont générés.
... sur une surface instable ou soumise à des vibrations.
- 2. N'OBTUREZ PAS les ouvertures de ventilation du magnétoscope.**
- 3. NE POSEZ PAS d'objet lourd sur le magnétoscope ou sur la télécommande.**
- 4. NE POSEZ AUCUN objet pouvant provoquer un écoulement sur le dessus du magnétoscope ou de la télécommande.**
- 5. EVITEZ les chocs violents sur le magnétoscope pendant le transport.**

VCR Plus+ et PlusCode sont des marques déposées de Gemstar Development Corporation.
Le système VCR Plus+ est fabriqué sous licence de Gemstar Development Corporation.

DSS™ est une marque déposée de DIRECTV, Inc., un département de GM Hughes Electronics. PRIMESTAR est une marque de service déposée de Primestar Partners, L.P. DISH Network™ est une marque déposée de Echostar Communications Corporation.



- Les cassettes portant la marque "VHS" (ou "S-VHS") peuvent être utilisées avec ce magnétoscope. Toutefois, l'enregistrement S-VHS n'est pas possible avec ce modèle.
- Ce modèle dispose de la fonction SQPB (S-VHS QUASI PLAY-BACK) qui rend possible la lecture des enregistrements S-VHS avec la résolution VHS normale.
- Le VHS HQ est compatible avec le matériel VHS existant.
- Comme société ENERGY STAR®, JVC a déterminé que ce produit ou modèle de produit est conforme aux directives ENERGY STAR® pour le rendement énergétique.

CONSIGNES DE SÉCURITÉ IMPORTANTES

L'énergie électrique peut effectuer de nombreuses fonctions utiles. Mais un usage incorrect peut causer une éventuelle électrocution ou des risques d'incendie. Cet appareil a été conçu et fabriqué pour garantir votre propre sécurité. Pour ne pas anéantir les sécurités incorporées, observez les règles de base suivantes pour son installation, utilisation et entretien.

ATTENTION:

Suivre et respecter tous les avertissements et instructions marqués sur votre produit et dans son mode d'emploi. Pour votre sécurité, lire avant son utilisation toutes les consignes de sécurité et le mode d'emploi et conserver cette brochure pour une référence ultérieure.

INSTALLATION

1. Mise à la terre et polarisation

(A) Votre produit peut être équipé d'une fiche secteur polarisée (une fiche ayant une lame plus grande que l'autre). Cette fiche ne rentrera dans la prise secteur seulement que d'une seule façon. C'est un élément de sécurité.

Si vous ne pouvez pas introduire complètement la fiche dans la prise, essayez de retourner la fiche. Si la fiche ne rentre toujours pas, contacter votre électricien pour remplacer votre prise obsolète. Ne pas anéantir l'objectif de sécurité de la fiche polarisée.

(B) Votre produit peut être équipé d'une fiche de mise à la terre à 3 fils, une fiche ayant une troisième broche (de mise à la terre). Cette fiche rentre seulement dans une prise secteur avec terre. C'est un élément de sécurité.

Si vous ne pouvez pas introduire la fiche dans la prise, contacter votre électricien pour remplacer votre prise obsolète. Ne pas anéantir l'objectif de sécurité de la fiche avec mise à la terre.

2. Sources d'alimentation

Faire fonctionner votre appareil seulement à partir du type de source d'alimentation indiqué sur la plaquette indicatrice. Si vous n'êtes pas sûr du type d'alimentation de votre intérieur, consulter votre revendeur d'appareils ou la compagnie locale d'électricité. Si votre appareil est prévu pour fonctionner sur piles, batteries ou sur d'autres sources, se reporter au manuel d'instructions.

3. Surcharge

Ne pas surcharger des prises de courant murales, des cordons prolongateurs ni des prises de courant commodes. Tout ceci peut conduire à une électrocution ou à un risque d'incendie.

4. Protection du cordon d'alimentation

Les cordons d'alimentation doivent être placés pour ne pas marcher dessus ni les serrer par des objets placés sur ou contre eux. Faire attention aux cordons à fiches, aux prises de courant commodes, et à l'endroit où ils sortent de l'appareil.

5. Ventilation

Des fentes et des ouvertures dans le coffret sont prévues pour la ventilation. Pour garantir un fonctionnement fiable de l'appareil et le protéger contre une surchauffe, ces ouvertures ne doivent pas être bouchées ou recouvertes.

- Ne pas boucher les ouvertures en plaçant l'appareil sur un lit, un canapé, une couverture ou sur d'autres surfaces similaires.
- Ne pas placer l'appareil dans une installation incorporée comme dans une bibliothèque ou une baie à moins qu'une ventilation correcte soit prévue ou que ce soit conforme aux instructions du fabricant.

6. Montage sur un mur ou au plafond

Le produit doit être monté sur un mur ou au plafond seulement comme le recommande le fabricant.

INSTALLATION D'ANTENNE

1. Mise à la terre de l'antenne extérieure

Si une antenne extérieure ou un système câblé est raccordé au produit, s'assurer que l'antenne ou le système câblé est mis à la terre pour offrir une protection contre des surtensions et l'accumulation de charges statiques. L'article 810 du Code Électrique National (NEC), ANSI/NFPA 70, fournit des informations sur la mise à la terre correcte du mât et la structure support, la liaison d'un fil d'entrée d'antenne à un appareil de décharge d'antenne, la taille des conducteurs de terre, la position de l'appareil de décharge d'antenne, le raccordement aux piquets de terre et les conditions requises pour le piquet de terre.

2. Foudre

Pour plus de protection pour ce produit pendant un orage, ou quand il reste inutilisé pour une longue période, le débrancher de la prise secteur et débrancher l'antenne ou le système câblé. Ceci prévient des dommages au produit causés par la foudre ou des surtensions sur le secteur.

3. Lignes électriques

Un système d'antenne extérieure ne doit pas être situé à proximité des lignes électriques aériennes ou d'autres circuits électriques ou d'éclairage électrique, ou d'où il pourrait tomber sur de tels circuits ou lignes. En installant un système d'antenne extérieure, une attention extrême doit être prise pour ne pas toucher de telles lignes électriques, un contact avec elles peut être fatal.

EXEMPLE DE MISE À LA TERRE D'ANTENNE SELON LES INSTRUCTIONS DU CODE ÉLECTRIQUE NATIONAL, ANSI/NFPA 70

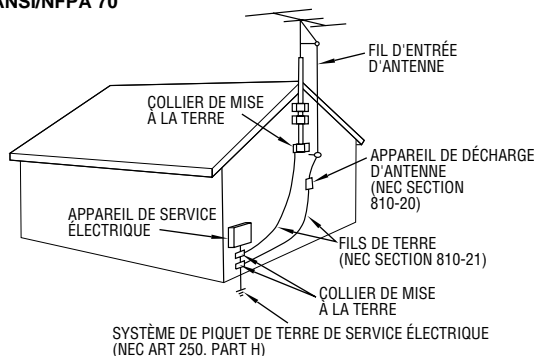

NEC - CODE ÉLECTRIQUE NATIONAL

UTILISATION

1. Accessoires

Pour éviter des blessures:

- Ne pas placer ce produit sur un chariot, un support, un trépied ou une table instables. Il pourrait tomber, causant des blessures sérieuses à un enfant ou à un adulte, en endommageant sérieusement l'appareil.
- Utiliser seulement avec un chariot, un support, un trépied ou une table recommandés par le fabricant ou vendus avec le produit.
- Utiliser un accessoire de montage recommandé par le fabricant et suivre les instructions du fabricant pour tout montage de l'appareil.
- Ne pas faire rouler un chariot avec de petites roulettes dans des seuils ou sur des carpettes entassées.

2. Combinaison produit et chariot

La combinaison d'un appareil et d'un chariot doit être déplacée avec précaution. Des arrêts brutaux, une force excessive, et des surfaces irrégulières peuvent faire basculer l'appareil et le chariot.

**AVERTISSEMENT SUR LES
CHARIOTS PORTABLES**
(Symbole fourni par RETAC)



3. Eau et humidité

Ne pas utiliser ce produit près de l'eau - par exemple, près d'une baignoire, d'un lavabo, d'un évier de cuisine ou d'une installation de lavage, dans un endroit humide, ou près d'une piscine ou d'endroits semblables.

4. Entrée d'objet et de liquide

Ne jamais pousser des objets de toute sorte dans ce produit par les ouvertures, ils pourraient toucher des points sous tension dangereux ou court-circuiter des pièces, ce qui pourrait causer une électrocution ou un incendie. Ne jamais verser de liquide quelconque sur le produit.

5. Fixations

Ne pas utiliser des fixations non recommandées par le fabricant de ce produit, elles pourraient présenter des risques.

6. Nettoyage

Débrancher ce produit de la prise secteur avant le nettoyage. Ne pas utiliser de nettoyeurs liquides ou aérosols. Utiliser un tissu humide pour le nettoyage.

7. Chaleur

Le produit doit être éloigné des sources de chaleur comme des radiateurs, bouches de chaleurs, appareils de chauffage, et d'autres produits (comprenant les amplificateurs) qui produisent de la chaleur.

DÉPANNAGE

1. Dépannage

Si votre produit ne fonctionne pas correctement ou montre un net changement dans ses performances et que vous ne pouvez pas revenir à un fonctionnement normal en suivant la procédure détaillée du mode d'emploi, n'essayez pas de réparer par vous-mêmes, ouvrir ou démonter les capots peut vous exposer à des tensions dangereuses ou à d'autres dangers. Confier toutes les réparations à du personnel de service qualifié.

2. Dommages nécessitant une réparation

Débrancher le produit de la prise secteur et confier toutes les réparations à du personnel de service qualifié dans les conditions suivantes:

- Quand le cordon secteur ou la fiche est endommagé.
- Si un liquide a coulé, ou si des objets sont tombés dans le produit.
- Si le produit a été exposé à la pluie ou l'eau.
- Si le produit ne fonctionne pas normalement en suivant le mode d'emploi. Ne régler que les commandes qui sont indiquées dans le mode d'emploi, un mauvais réglage des autres commandes peut causer des dommages et demandera souvent un long travail par un technicien qualifié pour remettre le produit dans son fonctionnement normal.
- Si le produit est tombé ou si le coffret a été endommagé.
- Si le produit montre un net changement dans ses performances – ceci indique le besoin d'un dépannage.

3. Pièces de remplacement

Si des pièces de remplacement sont nécessaires, être sûr que le technicien de service a utilisé des pièces de remplacement spécifiées par le fabricant ou ont les mêmes caractéristiques que les pièces d'origine. Des remplacements non autorisés peuvent causer un incendie, une électrocution ou d'autres accidents.

4. Contrôle de sécurité

Après tout dépannage ou réparation de ce produit, demander au technicien de service d'effectuer les tests de sécurité pour s'assurer que le produit est dans un état de fonctionnement sûr.

COMMENT UTILISER CE MODE D'EMPLOI

- L'index, page 44 à 47, donne la liste des termes fréquemment utilisés et le numéro de la page où ils sont utilisés ou expliqués dans le manuel. Cette partie illustre également les commandes et connexions situées sur la face avant et arrière, le panneau d'affichage avant et la télécommande.
- La marque ⓘ signale une référence à une autre page pour des instructions ou des informations associées.
- Les touches de fonctionnement nécessaires pour les diverses procédures sont nettement indiquées en utilisant des illustrations au début de chaque grande partie.

AVANT D'INSTALLER VOTRE NOUVEAU MAGNETOSCOPE...

... veuillez lire les chapitres/la documentation dont la liste est donnée ci-dessous.

- "PRÉCAUTIONS" page 2
- "INSTRUCTIONS IMPORTANTES CONCERNANT LA SECURITE DU PRODUIT", sur les pages précédentes.

I NSTALLATION DE VOTRE NOUVEAU
MAGNÉSCOPE **6**

Connexions de base **6**

RÉGLAGES INITIAUX **8**

Réglages automatiques **8**

Réglage de la langue **9**

Réglage de l'horloge **10**

Préparations 10

Réglage de l'horloge semi-automatiquement

— Réglage semi-automatique de l'horloge 11

Réglage de l'horloge manuellement

— Réglage manuel de l'horloge 12

Réglage du tuner **13**

Réglage des canaux automatiquement

— Réglage automatique des canaux 13

Réglage des canaux manuellement

— Réglage manuel des canaux 14

LECTURE ET ENREGISTREMENT
DE BASE **15**

Lecture de base **15**

Fonctions de la lecture de base **16**

Changement des informations sur l'affichage 16

Vérification de la position de la bande 16

Lecture répétée d'une cassette — Lecture répétée 16

Ajustement des conditions de l'alignement

— Ajustement de l'alignement 17

Sélection du son du moniteur — Moniteur audio 17

Opérations automatiques après rebobinage

— Mémoire de la fonction suivante 17

Localisation du début d'un enregistrement

— Recherche d'index 18

Localisation du début d'un enregistrement par

minuterie — Relecture instantanée 18

Enregistrement de base **19**

Fonctions de l'enregistrement de base **20**

Changement des informations sur l'affichage 20

Spécification de la longueur de l'enregistrement

— Enregistrement par minuterie instantané (ITR) 20

Visionnement d'un programme pendant

l'enregistrement d'un autre 20

Mise en service de l'affichage sur l'écran 21

LECTURE AVEC EFFETS SPÉCIAUX **22**

Lecture avec effets spéciaux **22**

Localisation rapide d'une scène particulière

— Recherche d'image 22

■ Recherche d'image à grande vitesse 22

■ Recherche d'image à vitesse variable 22

Visualisation d'une image fixe — Arrêt sur l'image 23

Saut des passages non voulus — Recherche avec saut 23

Visualisation d'une image fixe image par image

— Lecture image par image 23

Visualisation d'une image au ralenti

— Lecture au ralenti 23

ENREGISTREMENT PAR MINUTERIE **24**

Enregistrement par minuterie VCR Plus+ **24**

Réglage VCR Plus+ **26**

Programmation rapide de la minuterie **28**

Vérification des réglages programmés 30

Annulation ou modification des réglages programmés .. 30

Quand les programmes se chevauchent 31

AUTRES FONCTIONS UTILES **32**

Réglage des fonctions utiles **32**

■ IMAGE AUTO 33

■ CONTROLE IMAGE 33

■ MINUTERIE AUTO. 33

■ SUPERPOSER 33

■ SP → EP MINUTERIE 34

■ STABILISATEUR VIDÉO 34

■ FOND BLEU 34

■ SECOND AUDIO 35

■ MONITEUR AUDIO 35

MONTAGE **36**

Montage sur ou à partir d'un autre
magnétoscope **36**

TÉLÉCOMMANDE MULTI-MARQUES **37**

Réglage de la marque du téléviseur **37**

Réglage de la marque du sélecteur **38**

Réglage de la marque du récepteur DBS **39**

Modification du code de télécommande **40**

DÉPANNAGE **41**

Questions et réponses 43

INDEX **44**

Liste des termes 44

Panneau avant 45

Affichage du panneau avant 45

Panneau arrière 46

Affichage sur l'écran 46

Télécommande 47

SPÉCIFICATIONS **48**

Connexions de base

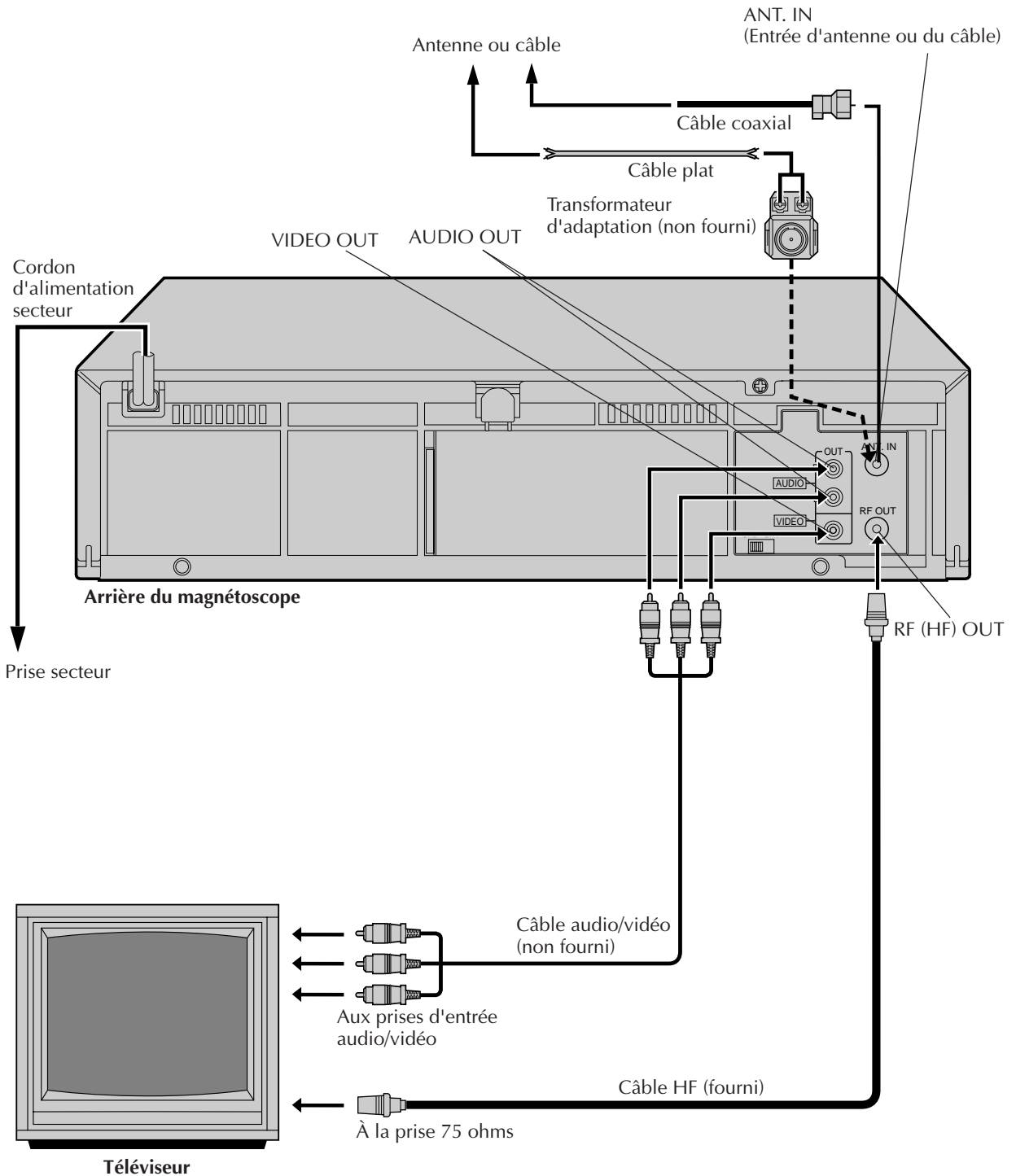

Vérifiez le contenu

Assurez-vous que le paquet contient tous les accessoires donnés dans les "SPÉCIFICATIONS" (☞ pg. 48).

Trouvez un emplacement pour le magnétoscope

Placez le magnétoscope sur une surface stable et horizontale.

Connectez le magnétoscope au téléviseur

Les connexions suivantes sont nécessaires.

Connexion HF

- ❶ Déconnectez l'antenne de télévision au niveau du téléviseur.
- ❷ Connectez le câble d'antenne de télévision à la prise ANT. IN à l'arrière du magnétoscope.
- ❸ Connectez le câble HF fourni entre la prise RF OUT à l'arrière du magnétoscope et la prise d'entrée d'antenne du téléviseur.

Connexion AV (Améliore la qualité de l'image pendant la lecture)

Si votre téléviseur est équipé de prises d'entrée audio/vidéo

- ❶ Connectez l'antenne, le magnétoscope et le téléviseur comme montré sur l'illustration.
- ❷ Connectez un câble audio/vidéo entre les prises AUDIO/VIDEO OUT à l'arrière du magnétoscope et les prises d'entrée audio/vidéo du téléviseur.

Connectez le magnétoscope à la source d'alimentation

Connectez la fiche d'alimentation secteur sur une prise secteur murale.

- L'horloge et les canaux du tuner sont réglés automatiquement quand l'antenne est connectée et que le cordon d'alimentation secteur est connecté pour la première fois sur une prise secteur murale (☞ pg. 8). (Si "Auto" ou "CH" apparaît sur l'affichage du panneau avant que celui-ci soit mis sous tension, c'est que l'horloge et les canaux du tuner sont en train d'être réglés automatiquement. Avant de mettre le magnétoscope sous tension, attendez jusqu'à ce que l'horloge apparaisse sur l'affichage du panneau avant.)

Terminez les préparations

Mettez le magnétoscope sous tension et réglez le commutateur CH3-CH4 à l'arrière du magnétoscope (montré ci-dessous) sur la position correcte, CH3 ou CH4.

- Le commutateur CH3-CH4 est pré-réglé sur la position CH3.
Réglez sur CH4 si CH3 est déjà utilisé par un canal de télévision dans votre région. (Pour voir l'image de ce magnétoscope par ce canal, choisissez le même canal sur le téléviseur que celui du commutateur CH3-CH4 à l'arrière du magnétoscope.)
- Vous pouvez maintenant réaliser une lecture de base (☞ pg. 15) ou un enregistrement de base (☞ pg. 19).

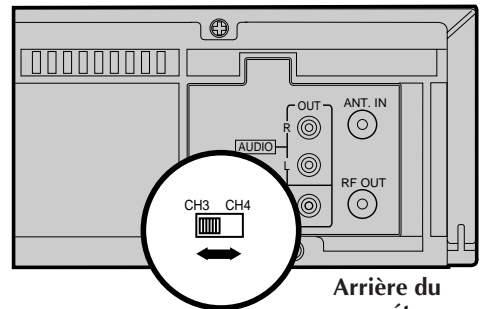

REMARQUES:

- Le canal du magnétoscope est le canal sur lequel vous pouvez regarder l'image du magnétoscope sur le téléviseur lorsque vous utilisez uniquement la connexion RF. Le commutateur CH3-CH4, à l'arrière du magnétoscope, permet de régler le canal du magnétoscope sur CH3 ou CH4.
- Même si vous utilisez les câbles audio/vidéo pour connecter le magnétoscope au téléviseur, vous devez aussi le connecter à l'aide du câble HF. Cela vous permettra d'enregistrer une émission tout en regardant une autre (☞ pg. 20).
- Pour identifier tous les composants du panneau arrière, référez-vous à l'index (☞ pg. 46).

Réglages automatiques

Réglage automatique de l'horloge/du tuner

ATTENTION

- Si vous utilisez un sélecteur, les réglages automatiques ne fonctionnent pas. Réglez l'horloge et les canaux du tuner séparément. (☞ pg.10 – 14)
- Il faut plusieurs minutes au magnétoscope pour réaliser les réglages automatiques.
- N'appuyez sur aucune touche sur le panneau avant ni sur la télécommande pendant les réglages automatiques.

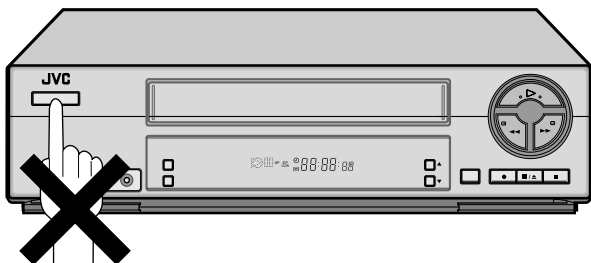

Effectuez les réglages automatiques

Connectez le câble d'antenne au magnétoscope (☞ pg. 6). Puis connectez le cordon d'alimentation à une prise secteur. Ne mettez pas le magnétoscope sous tension.

L'horloge et les canaux du tuner sont réglés automatiquement.

REMARQUES:

- Le réglage automatique de l'horloge est réalisé en premier. "Auto" clignote sur le panneau avant pendant le réglage automatique de l'horloge.
- Le réglage automatique des canaux est réalisé ensuite. Il parcourt tous les canaux recevables par votre magnétoscope et les affiche quand ils sont retenus.
- Quand les réglages automatiques sont terminés, l'heure correcte est affichée. Si ces réglages ont été réalisés correctement, vous n'avez pas besoin de réaliser le réglage de l'horloge (☞ pg. 10) et du tuner (☞ pg. 13). Cependant, si vous souhaitez ajouter ou effacer des canaux, référez-vous à réglage manuel des canaux à la page 14.

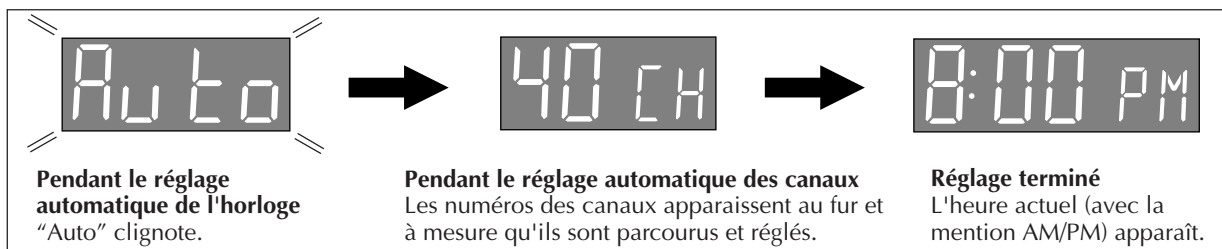

* Si une heure incorrecte ou "--:--" apparaît sur le panneau d'affichage, référez-vous à "Que faire si les réglages automatiques échouent" ci-dessous.

INFORMATIONS

- Si "HORLOGE AUTO" est réglé sur "MARCHE" sur l'écran de réglage de l'horloge à la page 11, l'horloge sera ajustée automatiquement par le canal hôte toutes les heures (sauf à 11:00 PM, minuit, 1:00 AM et 2:00 AM) et utilisera les données de réglage du canal PBS. (Cet ajustement automatique ne peut être réalisé que quand le magnétoscope est hors tension. L'horloge sera ajustée uniquement à ces heures — qui apparaissent sur l'affichage et non pas sur l'heure réelle.) Le réglage par défaut du réglage automatique de l'horloge "HORLOGE AUTO" est "MARCHE" (en service).
- S'il y a un problème avec la mémoire de sauvegarde, en cas de coupure de courant ou parce que le cordon d'alimentation est débranché, les réglages automatiques sont réalisés quand l'alimentation est rétablie.
- Une mauvaise antenne ou un mauvais câble peuvent empêcher le magnétoscope de recevoir les données de réglage automatique de l'horloge. Si cette fonction prend trop longtemps, il est peut-être nécessaire de réaliser la procédure de réglage semi-automatique ou manuel de l'horloge.

Que faire si les réglages automatiques échouent

- Si une heure incorrecte apparaît sur l'affichage, il se peut que vous receviez les données de réglage de l'horloge d'un canal d'une zone horaire voisine ou d'un canal PBS incorrect d'un système de câblodistribution. Dans ce cas, réalisez la procédure de réglage semi-automatique (☞ pg. 11) ou manuelle de l'horloge (☞ pg. 12).
- Si "--:--" apparaît sur l'affichage, votre antenne n'est peut-être pas connectée au magnétoscope ou il n'y a pas de canal hôte PBS disponible dans votre région. Vérifiez que le câble d'antenne est connecté correctement. Puis mettez le magnétoscope sous puis hors tension; les réglages automatiques sont réalisés à nouveau. Si les réglages automatiques ne sont pas réalisés correctement bien que le câble d'antenne soit connecté correctement, réalisez le réglage manuel de l'horloge (☞ pg. 12) et le réglage manuel des canaux (☞ pg. 13 ou 14).

Réglage de la langue

Mettez le magnétoscope et le téléviseur sous tension et choisissez le canal 3 ou 4 du magnétoscope (ou le mode vidéo) sur le téléviseur.

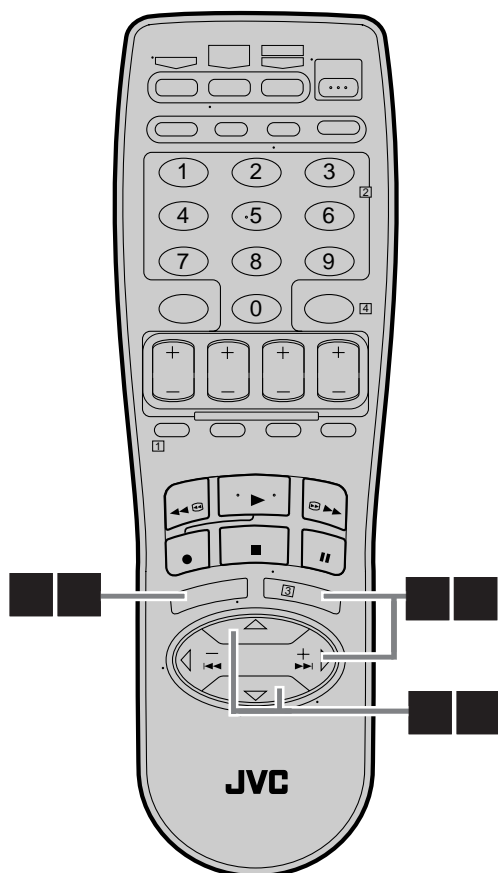
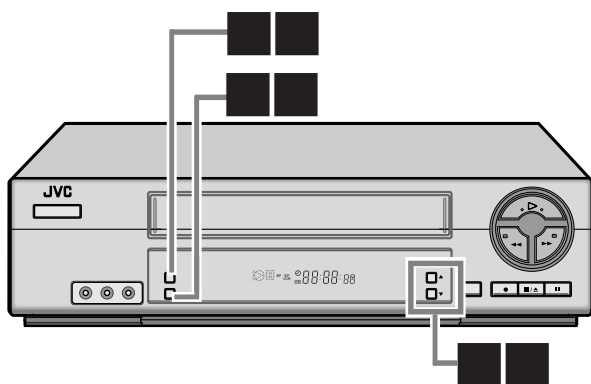

Ce magnétoscope vous offre un choix de plusieurs langues pour l'affichage des menus et de certains messages (sauf les affichages sur l'écran qui se superposent à l'écran du téléviseur) — en anglais, espagnol ou français. Choisissez la langue souhaitée en utilisant la procédure suivante.

Le réglage par défaut est l'anglais.

Appeler l'écran du menu principal

Appuyez sur **MENU**.

Appeler l'écran de réglage initial

Sur le panneau avant:

Appuyez sur **CH▲▼** pour déplacer la barre de mise en valeur (flèche) sur "INITIAL SET", puis appuyez sur **OK**.

Sur la télécommande:

Appuyez sur **SHUTTLE PLUS ▲▼** pour déplacer la barre de mise en valeur (flèche) sur "INITIAL SET", puis appuyez sur **OK** ou sur **SHUTTLE PLUS ▷**.

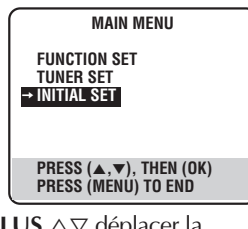

Choisissez la langue

Sur le panneau avant:

Appuyez sur **CH▲▼** pour déplacer la barre de mise en valeur (flèche) sur "LANGUAGE", puis appuyez répétitivement sur **OK** jusqu'à ce que la langue souhaitée soit choisie.

Sur la télécommande:

Appuyez sur **SHUTTLE PLUS ▲▼** pour déplacer la barre de mise en valeur (flèche) sur "LANGUAGE", puis appuyez répétitivement sur **OK** ou sur **SHUTTLE PLUS ▷** jusqu'à ce que la langue souhaitée soit choisie.

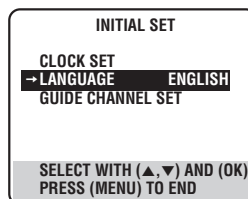

Retournez à l'écran normal

Appuyez sur **MENU**.

Réglage de l'horloge

Mettez le magnétoscope et le téléviseur sous tension et choisissez le canal 3 ou 4 du magnétoscope (ou le mode vidéo) sur le téléviseur.

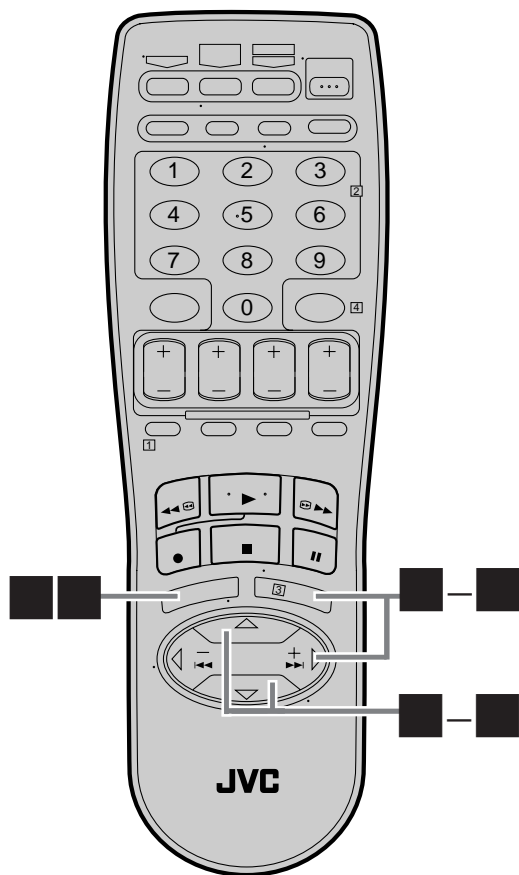
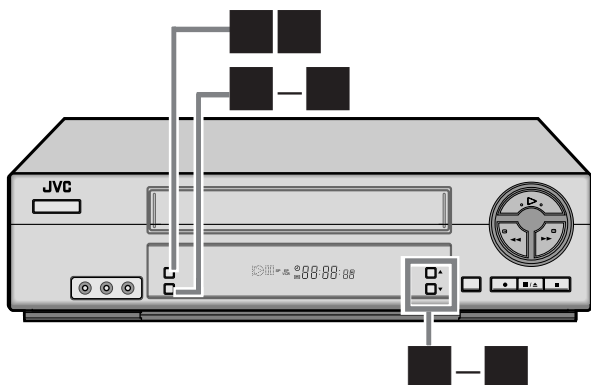

Réalisez le réglage de l'horloge uniquement si l'horloge n'a pas été réglée correctement par les réglages automatiques ou si vous utilisez un sélecteur de câblodistribution.

Appelez l'écran de réglage de l'horloge pour réaliser le réglage semi-automatique ou le réglage manuel de l'horloge. Chaque procédure commence à l'étape ■ après que les étapes de préparation ci-dessous sont terminées.

Si vous utilisez un sélecteur de câblodistribution, réglez l'horloge manuellement. (☞ pg. 12)

Préparations

■ Appelez l'écran du menu principal

Appuyez sur **MENU**.

■ Appelez l'écran de réglage initial

Sur le panneau avant:

Appuyez sur **CH▲▼** pour déplacer la barre de mise en valeur (flèche) sur "RÉGLAGE INITIAL", puis appuyez sur **OK**.

Sur la télécommande:

Appuyez sur **SHUTTLE PLUS ▲▼** pour déplacer la barre de mise en valeur (flèche) sur "RÉGLAGE INITIAL", puis appuyez sur **OK** ou sur **SHUTTLE PLUS ▷**.

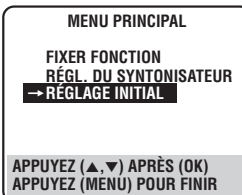

■ Choisissez le réglage de l'horloge

Sur le panneau avant:

Appuyez sur **CH▲▼** pour déplacer la barre de mise en valeur (flèche) sur "RÉGL. HORLOGE", puis appuyez sur **OK**.

Sur la télécommande:

Appuyez sur **SHUTTLE PLUS ▲▼** pour déplacer la barre de mise en valeur (flèche) sur "RÉGL. HORLOGE", puis appuyez sur **OK** ou sur **SHUTTLE PLUS ▷**.



Réglage de l'horloge semi-automatiquement

— Réglage semi-automatique de l'horloge

Vous pouvez changer le réglage du canal hôte/heure d'été/zone horaire manuellement.

Suivez d'abord les étapes ■ à ■ de la page 10, puis passez aux étapes suivantes.

Sélectionner le mode

Sur le panneau avant:

Appuyez sur **CH▲▼** pour déplacer la barre de mise en valeur sur "HORLOGE AUTO", puis appuyez sur **OK** de façon que "MARCHE" soit choisi.

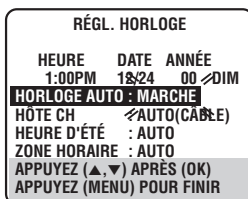

Sur la télécommande:

Appuyez sur **SHUTTLE PLUS** $\Delta\nabla$ pour déplacer la barre de mise en valeur sur "HORLOGE AUTO", puis appuyez sur **OK** ou sur **SHUTTLE PLUS** \triangleright de façon que "MARCHE" soit choisi.

Puis;

Pour choisir le canal hôte — allez à l'étape ■.

Pour choisir le mode d'heure d'été

— allez à l'étape ■.

Pour choisir une zone horaire — allez à l'étape ■.

REMARQUE:

L'heure qui a été réglée précédemment est effacée quand le réglage "HORLOGE AUTO", "HÔTE CH", "HEURE D'ÉTÉ" ou "ZONE HORAIRE" est changé.

Choisissez le canal hôte

Choisissez "AUTO" ou entrez un numéro de canal PBS.

Sur le panneau avant:

Appuyez sur **CH▲▼** pour déplacer la barre de mise en valeur sur "HÔTE CH", puis appuyez répétitivement sur **OK** jusqu'à ce que "AUTO" ou le canal PBS souhaité soit choisi.

Sur la télécommande:

Appuyez sur **SHUTTLE PLUS** $\Delta\nabla$ pour déplacer la barre de mise en valeur sur "HÔTE CH", puis appuyez sur **OK** ou sur **SHUTTLE PLUS** \triangleright jusqu'à ce que "AUTO" ou le canal PBS souhaité soit choisi.

REMARQUE:

Certains canaux PBS ne transmettent pas de données de réglages de l'horloge.

* Réglage automatique de l'heure d'été

Cette fonction permet l'ajustement automatique de l'horloge du magnétoscope au début et à la fin de l'heure d'été.

Quand la fonction d'heure d'été est en service, . . .

. . . le premier dimanche d'avril à 2:00 AM, l'horloge est ajustée sur 3:00 AM.

. . . le dernier dimanche d'octobre à 2:00 AM, l'horloge est ajustée sur 1:00 AM.

Choisissez le mode d'heure d'été

Il y a trois choix possibles:

AUTO— Choisissez cette option pour ajuster le magnétoscope automatiquement par un signal d'entrée du canal hôte. (Réglage automatique de l'heure d'été*)

MARCHE— Choisissez cette option pour que l'ajustement soit réalisé par l'horloge elle-même.

ARRÊT— Choisissez cette option si l'heure d'été n'est pas utilisée dans votre région.

Sur le panneau avant:

Appuyez sur **CH▲▼** pour déplacer la barre de mise en valeur sur "HEURE D'ÉTÉ", puis appuyez répétitivement sur **OK** jusqu'à ce que le réglage souhaité soit choisi.

Sur la télécommande:

Appuyez sur **SHUTTLE PLUS** $\Delta\nabla$ pour déplacer la barre de mise en valeur sur "HEURE D'ÉTÉ", puis appuyez répétitivement sur **OK** ou sur **SHUTTLE PLUS** \triangleright jusqu'à ce que le réglage souhaité soit choisi.

Choisissez la zone horaire

Vous pouvez choisir la zone horaire automatiquement ou manuellement.

Sur le panneau avant:

Appuyez sur **CH▲▼** pour déplacer la barre de mise en valeur sur "ZONE HORAIRE", puis appuyez répétitivement sur **OK** jusqu'à ce que "AUTO" ou la zone horaire souhaitée soit choisi. Chaque fois que vous appuyez sur la touche, la zone horaire change comme suit:

→ AUTO → ATLANTIQUE → EST → CENTRAL
→ MONTAGNE → PACIFIQUE → ALASKA
→ HAWAÏ → (retour au début)

Sur la télécommande:

Appuyez sur **SHUTTLE PLUS** $\Delta\nabla$ pour déplacer la barre de mise en valeur sur "ZONE HORAIRE", appuyez répétitivement sur **OK** ou **SHUTTLE PLUS** \triangleright jusqu'à ce que "AUTO" ou la zone horaire souhaitée soit choisi (voir ci-dessus).

REMARQUE:

Si une heure incorrecte est affichée par le réglage automatique, vous recevez peut-être les données de réglage de l'horloge d'un canal PBS d'une zone horaire voisine ou d'un canal PBS incorrect d'un système de câblotélévision. Si vous avez choisi "AUTO" pour le canal hôte à l'étape ■, assurez-vous de choisir la zone horaire correcte manuellement.

Retournez à l'écran normal

Appuyez sur **MENU**.

IMPORTANT

Mettez le magnétoscope hors tension après avoir réalisé le réglage semi-automatique de l'horloge. "Auto" apparaît sur l'affichage pendant que l'horloge est réglée. L'heure actuelle apparaît automatiquement quand le réglage de l'horloge est terminé.

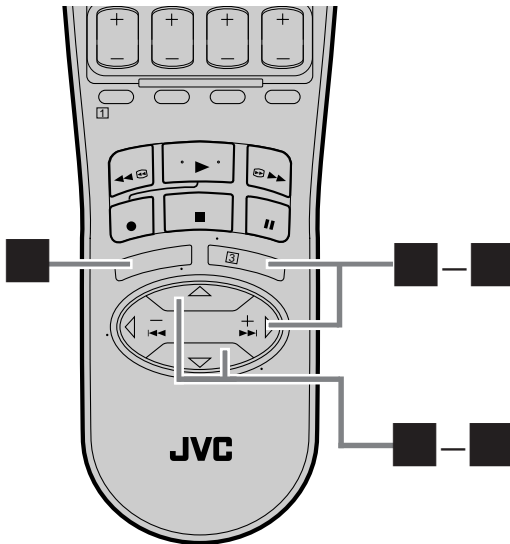
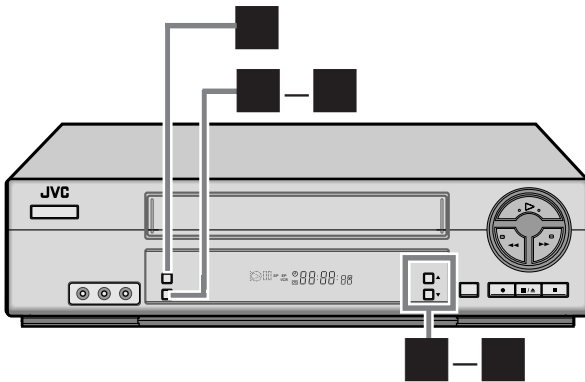

Réglage de l'horloge manuellement

— Réglage manuel de l'horloge

Suivez d'abord les étapes ■ à ■ de la page 10, puis passez aux étapes suivantes.

Réglez l'heure

Sur le panneau avant:

Appuyez sur **CH▲▼** jusqu'à ce que l'heure souhaitée apparaisse, puis appuyez sur **OK**.

Sur la télécommande:

Appuyez sur **SHUTTLE PLUS ▲▽** jusqu'à ce que l'heure souhaitée apparaisse, puis appuyez sur **OK** ou sur **SHUTTLE PLUS ▷**.

- Maintenir **CH▲▼** ou **SHUTTLE PLUS ▲▽** pressé change l'heure par intervalle de 30 minutes.
- Quand l'heure est entrée manuellement, "HORLOGE AUTO" est réglé automatiquement sur "ARRÊT", et "HÔTE CH" et "ZONE HORAIRE" disparaissent.

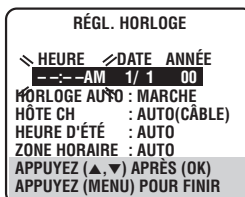

Réglez la date

Sur le panneau avant:

Appuyez sur **CH▲▼** jusqu'à ce que la date souhaitée apparaisse, puis appuyez sur **OK**.

Sur la télécommande:

Appuyez sur **SHUTTLE PLUS ▲▽** jusqu'à ce que la date souhaitée apparaisse, puis appuyez sur **OK** ou sur **SHUTTLE PLUS ▷**.

- Maintenir **CH▲▼** ou **SHUTTLE PLUS ▲▽** pressé, change la date par intervalles de 15 jours.

Réglez l'année

Sur le panneau avant:

Appuyez sur **CH▲▼** jusqu'à ce que l'année souhaitée apparaisse, puis appuyez deux fois sur **OK**.

Sur la télécommande:

Appuyez sur **SHUTTLE PLUS ▲▽** jusqu'à ce que l'année souhaitée apparaisse, puis appuyez deux fois sur **OK** ou sur **SHUTTLE PLUS ▷**.

Choisissez le mode d'heure d'été

Vous pouvez choisir "MARCHÉ" ou "ARRÊT".

MARCHÉ– L'ajustement est réalisé par l'horloge intégrée elle-même.

ARRÊT– Choisissez cette option si l'heure d'été n'est pas utilisée dans votre région.

Sur le panneau avant:

Appuyez sur **CH▲▼** pour choisir le réglage souhaité.

Sur la télécommande:

Appuyez sur **SHUTTLE PLUS ▲▽** pour choisir le réglage souhaité.

Démarrez l'horloge

Appuyez sur **MENU** et l'écran normal réapparaît.

Pour réaliser des corrections à n'importe quel moment pendant la procédure

Appuyez répétitivement sur **OK** ou sur **SHUTTLE PLUS ▲▽** jusqu'à ce que l'option que vous souhaitez changer clignote, puis appuyez sur **CH▲▼** ou sur **SHUTTLE PLUS ▲▽**.

Réglage du tuner

Mettez le magnéto et le téléviseur sous tension et choisissez le canal 3 ou 4 du magnéto (ou le mode vidéo) sur le téléviseur.

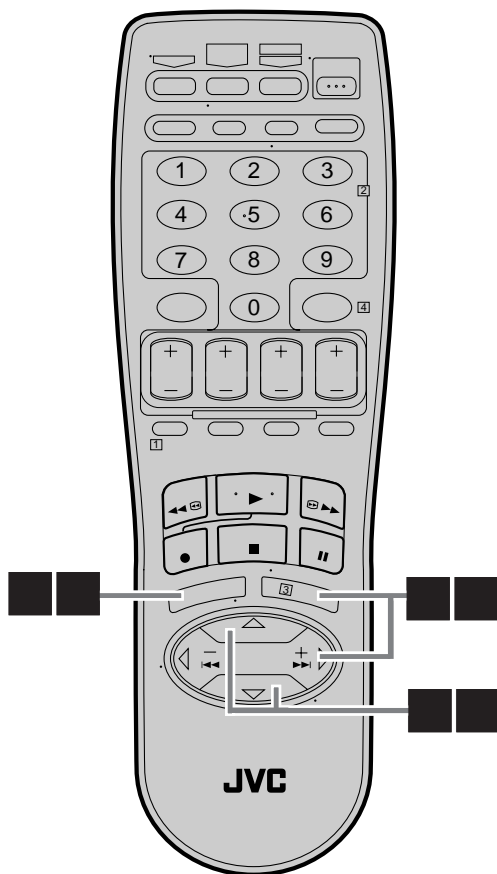
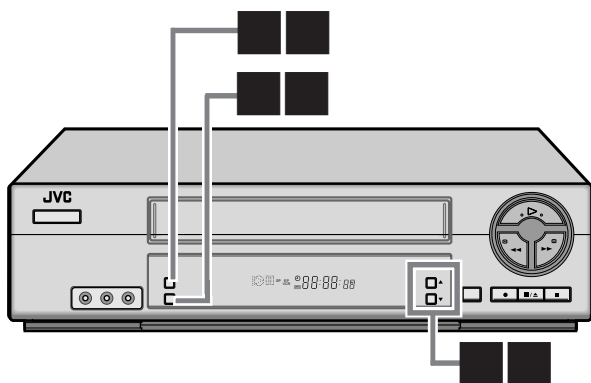

Réglage des canaux automatiquement

— Réglage automatique des canaux

Utilisez le réglage automatique des canaux uniquement si les canaux n'ont pas été réglés correctement par le réglage automatique ou si vous utilisez un sélecteur de câblodistribution. Si vous souhaitez ajouter ou effacer des canaux, utilisez le réglage manuel des canaux (☞ p. 14).

Appellez l'écran du menu principal

Appuyez sur **MENU**.

Appellez l'écran de réglage du syntonisateur

Sur le panneau avant:

Appuyez sur **CH▲▼** pour déplacer la barre de mise en valeur (flèche) sur "RÉGL. DU SYNTONISATEUR", puis appuyez sur **OK**.

Sur la télécommande:

Appuyez sur **SHUTTLE PLUS ▲▼** pour déplacer la barre de mise en valeur (flèche) sur "RÉGL. DU SYNTONISATEUR", puis appuyez sur **OK** ou sur **SHUTTLE PLUS ▷**.



Réalisez le réglage automatique des canaux

Vous pouvez régler les canaux recevables dans votre région dans l'ordre de leurs fréquences.

Sur le panneau avant:

Appuyez sur **CH▲▼** pour déplacer la barre de mise en valeur (flèche) sur "RÉGL. AUTO DES CANAUX", puis appuyez sur **OK**.

Sur la télécommande:

Appuyez sur **SHUTTLE PLUS ▲▼** pour déplacer la barre de mise en valeur (flèche) sur "RÉGL. AUTO DES CANAUX", puis appuyez sur **OK** ou **SHUTTLE PLUS ▷**.



REMARQUES:

- Quand le réglage automatique des canaux est terminé, "BALAYAGE COMPLÉTÉ" apparaît sur l'écran.
- En cas de problème, "BALAYAGE COMPLÉTÉ – AUCUN SIGNAL" apparaît sur l'écran. Vérifiez les connexions et recommencez.

Retournez à l'écran normal

Appuyez sur **MENU**.

INFORMATION

Le magnéto choisit automatiquement la bande correcte (TV ou CÂBLE) pendant le réglage automatique des canaux. La bande choisie est affichée à la droite de "BANDE" sur l'écran de réglage du syntonisateur.

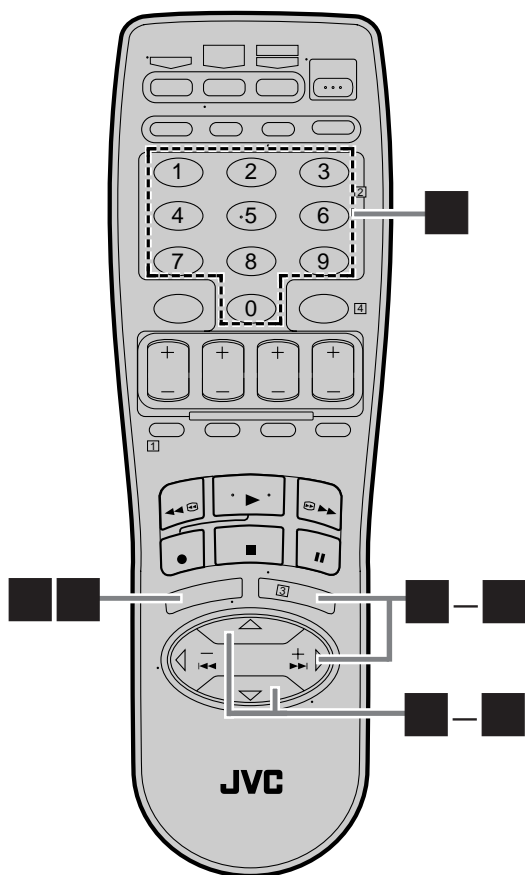
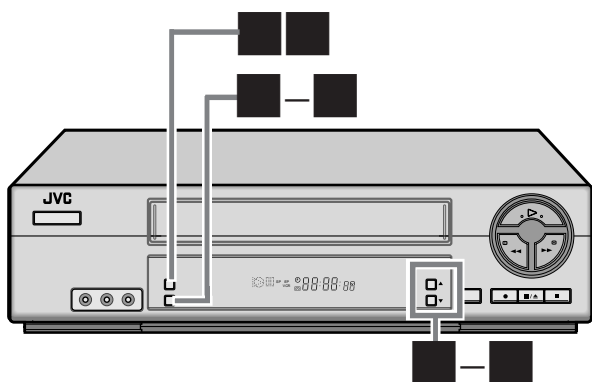

Réglage des canaux manuellement

— Réglage manuel des canaux

Vous pouvez ajouter les canaux que vous souhaitez et effacer les indésirables manuellement.

Appeler l'écran du menu principal

Appuyez sur MENU.

Appeler l'écran de réglage du syntonisateur

Sur le panneau avant:

Appuyez sur **CH▲▼** pour déplacer la barre de mise en valeur (flèche) sur "RÉGL. DU SYNTONISATEUR", puis appuyez sur **OK**.

Sur la télécommande:

Appuyez sur **SHUTTLE PLUS ▲▼** pour déplacer la barre de mise en valeur (flèche) sur "RÉGL. DU SYNTONISATEUR", puis appuyez sur **OK** ou sur **SHUTTLE PLUS ▷**.

Appeler l'écran de réglage manuel des canaux

Sur le panneau avant:

Appuyez sur **CH▲▼** pour déplacer la barre de mise en valeur (flèche) sur "RÉGL. MANU DES CANAUX", puis appuyez sur **OK**.

Sur la télécommande:

Appuyez sur **SHUTTLE PLUS ▲▼** pour déplacer la barre de mise en valeur (flèche) sur "RÉGL. MANU DES CANAUX", puis appuyez sur **OK** ou **SHUTTLE PLUS ▷**.



Ajoutez ou sautez les canaux souhaités

Pour ajouter des canaux

Sur la télécommande:

- Appuyez sur les **Touches numériques** ou sur **SHUTTLE PLUS ▲▼** pour entrer le numéro de canal que vous souhaitez ajouter.
- Appuyez sur **OK** ou sur **SHUTTLE PLUS ▷** pour choisir "AJOUTÉ".
- Répétez **1** et **2** pour ajouter d'autres canaux.

Pour sauter les canaux

Sur le panneau avant:

- Appuyez sur **CH▲▼** pour choisir un numéro de canal que vous souhaitez sauter.
- Appuyez sur **OK** pour choisir "SAUTER".
- Répétez **1** et **2** pour sauter d'autres canaux.

Sur la télécommande:

- Appuyez sur les **Touches numériques** ou sur **SHUTTLE PLUS ▲▼** pour entrer le numéro de canal que vous souhaitez ajouter.
- Appuyez sur **OK** ou sur **SHUTTLE PLUS ▷** pour choisir "SAUTER".
- Répétez **1** et **2** pour ajouter d'autres canaux.

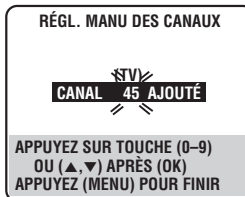

Retournez à l'écran normal

Appuyez sur MENU.

Lecture de base

Mettez le magnéscope et le téléviseur sous tension et choisissez le canal 3 ou 4 du magnéscope (ou le mode vidéo) sur le téléviseur.

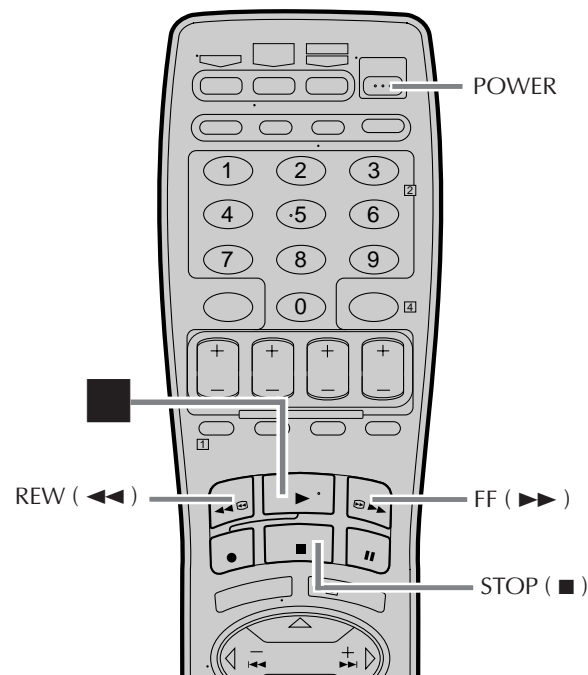
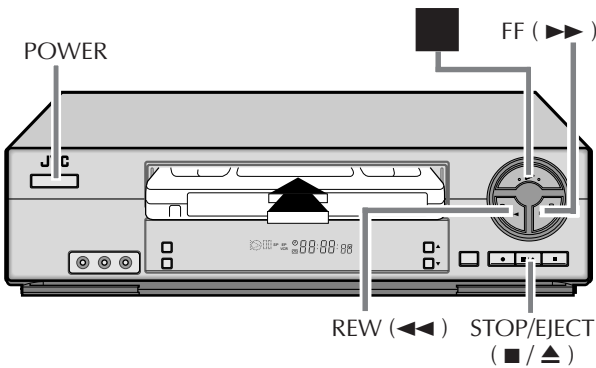

Nettoyez les têtes vidéo en utilisant une cassette sèche de nettoyage — TCL-2UX — quand:

- Une image grossière ou de mauvaise qualité apparaît quand une bande est reproduite.
- L'image n'est pas claire ou aucune image n'apparaît.
- "ÉSSAYEZ CASSETTE NETTOYANTE" apparaît sur l'écran (uniquement lorsque "SUPERPOSER" est réglé sur "MARCHE" (→ pg. 32, 33)).

Insérez une cassette

Assurez-vous que le côté avec la fenêtre est dirigé vers le haut, le côté arrière avec l'étiquette doit être dirigé vers vous et la flèche à l'avant de la cassette doit pointer vers le magnéscope. Ne poussez pas trop fort lors de l'insertion.

- Le magnéscope se met sous tension automatiquement.
- Le compteur est réinitialisé automatiquement à "0:00:00".
- Si la languette de sécurité de la cassette a été retirée, la lecture commence automatiquement.

Démarrez la lecture

Appuyez sur **PLAY** (▶).

- La vitesse de la bande (SP ou EP) est détectée automatiquement.

Pour arrêter la lecture

Appuyez sur **STOP** (■) sur la télécommande ou sur **STOP/EJECT** (■/▲) sur le panneau avant.

Pour rebobiner la bande

Appuyez sur **REW** (◀◀).

Pour avancer rapidement la bande

Appuyez sur **FF** (▶▶).

Pour éjecter la cassette

Appuyez sur **STOP/EJECT** (■/▲) sur le panneau avant quand la bande est arrêtée.

- Vous pouvez aussi éjecter la cassette quand le magnéscope est hors tension.

Pour mettre le magnéscope hors tension

Appuyez sur **POWER**.

INFORMATION

Ce magnéscope est équipé de la fonction SQPB (S-VHS QUASI PLAYBACK) qui vous permet de regarder les cassettes enregistrées au format S-VHS avec la résolution normale du VHS.

- SQPB n'offre pas la résolution supérieure du S-VHS.
- L'enregistrement S-VHS n'est pas possible avec ce magnéscope.

Cassettes utilisables

Pleine taille VHS

T-30 (ST-30**)

T-60 (ST-60**)

T-90

T-120 (ST-120**)

T-160 (ST-160**)

ST-210**

Compacte VHS*

TC-20 (ST-C20**)

TC-30 (ST-C30**)

TC-40 (ST-C40**)

* Les enregistrements sur cassette compacte VHS faits sur caméscope peuvent être reproduits sur ce magnéscope. Placez simplement la cassette dans un adaptateur de cassette VHS et utilisez le tout comme une cassette ordinaire pleine taille.

** Ce magnéscope enregistre sur les cassettes ordinaires VHS et S-VHS. Cependant, il n'enregistre que les signaux VHS ordinaires.

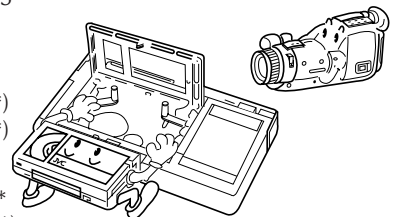

Fonctions de la lecture de base

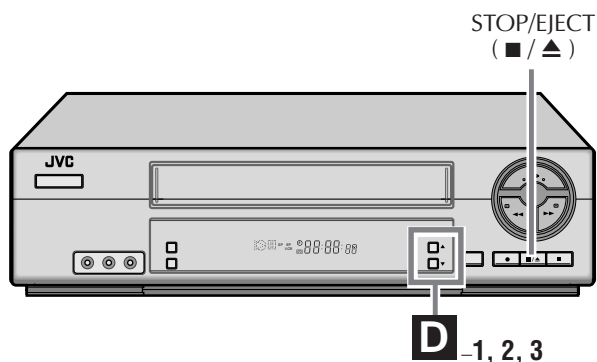

A Changement des informations sur l'affichage

Appuyez sur **DISPLAY** pendant la lecture.

Chaque fois que vous appuyez sur la touche, l'affichage sur le panneau avant montre alternativement le compteur et l'horloge.

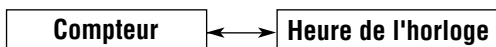

- Pour afficher l'état du magnétoscope comprenant le compteur et l'horloge sur l'écran du téléviseur, référez-vous à "Mise en service de l'affichage sur l'écran" (☞ pg. 21).

Pour remettre à zéro le compteur, appuyez sur **C. RESET** sur la télécommande. L'affichage du compteur devient "0:00:00". Il est aussi remis à zéro quand une cassette est insérée.

B Vérification de la position de la bande

L'indicateur de position de la bande apparaît sur l'écran dans les cas suivants:

- Quand vous changez le mode de fonctionnement du magnétoscope de l'arrêt à l'avance rapide ou au rebobinage.
- Quand vous réalisez une recherche d'index (☞ pg. 18) ou une relecture instantanée (☞ pg. 18).

La position du carré "■" par rapport au "B" (Début) ou au "E" (Fin) vous indique la position de la bande.

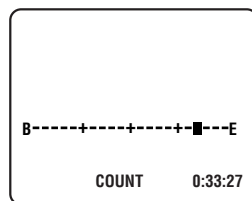

REMARQUES:

- "SUPERPOSER" doit être réglé sur "MARCHE", ou l'indicateur n'apparaîtra pas (☞ pg. 32, 33).
- Il peut demander plusieurs secondes avant que l'indicateur de position de la bande n'apparaisse.

C Lecture répétée d'une cassette

— Lecture répétée

Vous pouvez reproduire une cassette répétitivement (100 fois).

Pendant la lecture d'une cassette, maintenez pressé PLAY (▶) pendant plus de 5 secondes.

L'indicateur de lecture (▷) sur le panneau avant commence à clignoter doucement et la bande est reproduite 100 fois.

Pour arrêter la lecture, appuyez sur **STOP (■)** sur la télécommande ou sur **STOP/EJECT (■/▲)** sur le panneau avant.

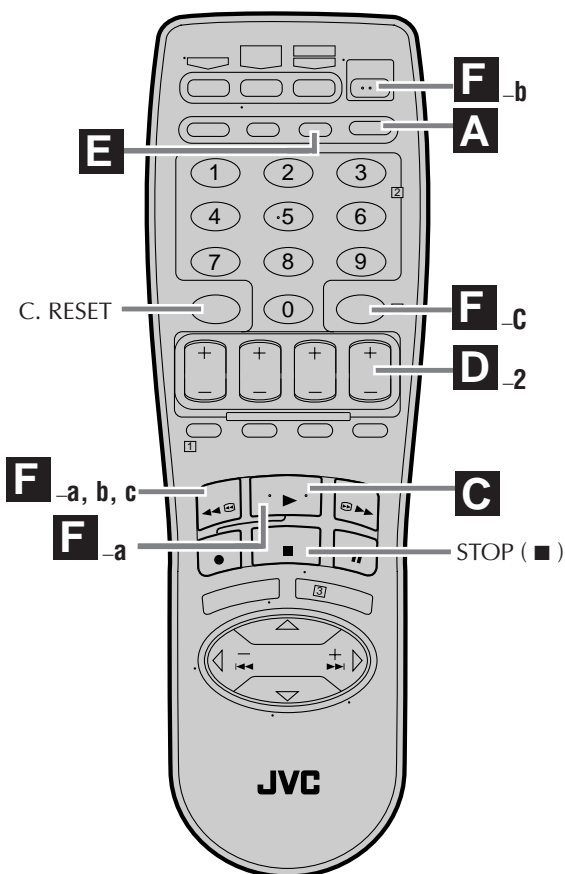

D Ajustement des conditions de l'alignement

— Ajustement de l'alignement

Ajustement automatique de l'alignement

Ce magnétoSCOPE ajuste automatiquement l'alignement de la bande.

Chaque fois que vous insérez une cassette et démarrez la lecture, l'alignement automatique démarre et analyse en continu le signal afin de permettre la meilleure qualité d'image pendant la lecture.

Ajustement manuel de l'alignement

Si l'alignement automatique ne peut pas éliminer tout le bruit pendant la lecture, utilisez l'alignement manuel à l'aide de la procédure ci-dessous.

- Vous pouvez aussi utiliser l'alignement manuel pendant la lecture au ralenti (☞ pg. 23).

1 Mise en service de l'alignement manuel

Appuyez en même temps sur **CH ▲** et **▼** sur le panneau avant pendant la lecture.

2 Éliminez les bruits sur l'écran du téléviseur

Appuyez sur **CH ▲** et **▼** (ou sur **CH +** et **-** sur la télécommande).

- Appuyez brièvement pour un ajustement précis ou maintenez pressé pour un ajustement plus grossier jusqu'à ce que la meilleure qualité d'image et de son soit obtenue.

3 Remettez en service l'alignement automatique

Appuyez en même temps sur **CH ▲** et **▼** sur le panneau avant. L'alignement automatique est de nouveau en service.

"AUTO PICTURE" clignote momentanément sur le téléviseur.

E Sélection du son du moniteur

— Moniteur audio

Vous pouvez choisir le son du moniteur souhaité.

Pendant la lecture d'une bande sur laquelle un son stéréo ou SAP est enregistré, appuyez sur A. MONITOR sur la télécommande.

Chaque fois que vous appuyez sur la touche, le son change comme suit:

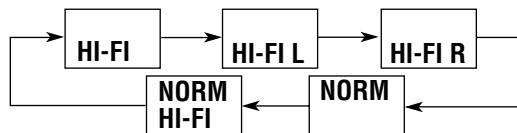

HI-FI: Normalement choisissez cette option.

Un son Hi-Fi est reproduit.

HI-FI L: Le son du canal Hi-Fi gauche est reproduit.

HI-FI R: Le son du canal Hi-Fi droit est reproduit.

NORM: Le son de la piste normale est reproduit.

NORM HI-FI:

Les deux sons, de la piste Hi-Fi et de la piste normale, sont mixés et reproduits.

REMARQUE:

- L'indication ci-dessus apparaît quand "SUPERPOSER" est réglé sur "MARCHE" (☞ pg. 32, 33), bien que le son du moniteur change dans l'ordre.
- Si la bande en cours de reproduction n'a pas de piste Hi-Fi, la piste sonore normale sera entendue quel que soit ce réglage.
- Si la connexion HF (☞ pg. 7) est utilisé pour le visionnement des images sur le téléviseur, le son sera monaural même si vous avez choisi "HI-FI".
- Vous pouvez aussi utiliser les menus pour choisir le son souhaité. (☞ pg. 35)

F Opérations automatiques après rebobinage — Mémoire de la fonction suivante

suyvante

La mémoire de la fonction suivante "dit" au magnétoSCOPE ce qu'il faut faire une fois que le rebobinage est terminé.

- Assurez-vous que le magnétoSCOPE est à l'arrêt.

a- Pour le démarrage automatique de la lecture

Appuyez sur **REW (◀◀)**, puis appuyez sur **PLAY (▶)** avant 2 secondes.

b- Pour la mise hors tension automatique

Appuyez sur **REW (◀◀)**, puis appuyez sur **POWER** avant 2 secondes.

c- Pour la mise en attente de minuterie automatique

Appuyez sur **REW (◀◀)**, puis appuyez sur **TIMER** avant 2 secondes.

REMARQUE:

Il n'est pas possible de choisir la fonction de mise en attente de minuterie automatique si la languette de sécurité de la cassette a été retirée.

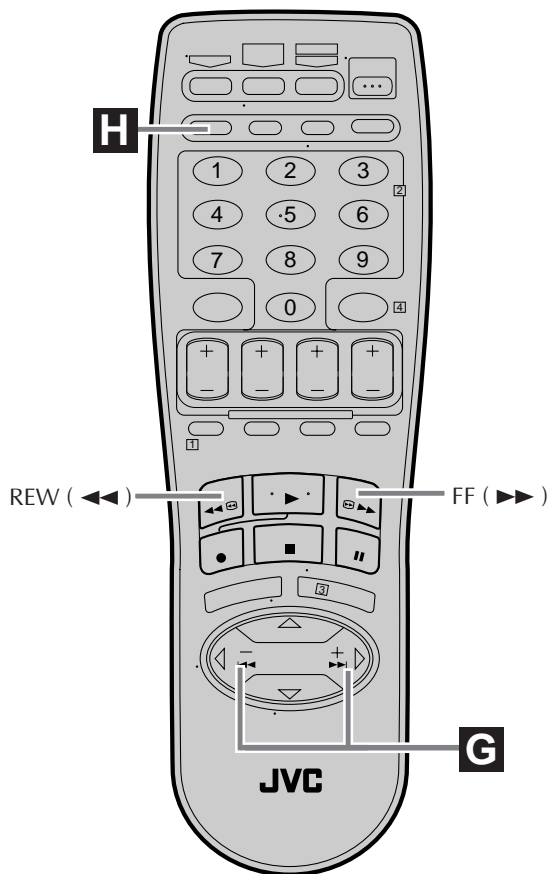

G Localisation du début d'un enregistrement — Recherche d'index

Des codes d'index sont placés sur la bande au début de chaque enregistrement effectué sur ce magnéscope. Vous pouvez localiser et reproduire automatiquement à partir du début chaque enregistrement en utilisant la fonction de recherche d'index.

1 Démarrez la recherche

Quand la bande est à l'arrêt, appuyez sur **SHUTTLE PLUS** ◀◀ ou ▶▶ sur la télécommande.

2 Localisez un code distant

Pour localiser un enregistrement éloigné de 2 à 9 index, appuyez répétitivement sur **SHUTTLE PLUS** ◀◀ ou ▶▶ jusqu'à ce que le numéro correct soit affiché sur l'écran (seulement si "SUPERPOSER" est réglé sur "MARCHE" ; cf. pg. 32, 33).

La lecture commence automatiquement quand l'enregistrement souhaité est localisé.

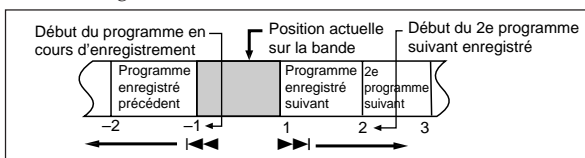

- Si vous souhaitez localiser le tout début d'un programme souhaité, appuyez sur **REW** (◀◀) ou **FF** (▶▶) après le démarrage de la lecture.

REMARQUE:

Aucun code d'index n'est inscrit quand l'enregistrement reprend à partir d'une pause à l'enregistrement.

H Localisation du début d'un enregistrement par minuterie

— Relecture instantanée

En appuyant sur une seule touche, vous pouvez mettre le magnéscope sous tension, rebobiner la bande et regarder le plus récent programme enregistré par minuterie.

Appuyez sur REVIEW sur la télécommande après vous être assuré que le magnéscope est en mode d'attente d'enregistrement par minuterie.

- Le magnéscope se met sous tension et rebobine la bande jusqu'à l'index indiquant le début du dernier programme enregistré par minuterie, puis commence la lecture automatiquement.
- Vous pouvez accéder à un programme situé à une distance de 2 à 9 index de la position courante sur la bande. Si, par exemple, il y a 5 programmes enregistrés sur la bande et que vous souhaitez regarder le troisième, appuyez trois fois sur **REVIEW**.
- Si vous souhaitez localiser le tout début d'un programme souhaité, appuyez sur **REW** (◀◀) ou **FF** (▶▶) après le début de la lecture.
- Si la bande est déjà rebobinée quand vous appuyez sur **REVIEW**, celle-ci sera reproduite à partir du début. Elle n'avancera pas jusqu'à un code d'index.
- La fonction de relecture instantanée fonctionne aussi si le magnéscope est sous tension.

Autres fonctions utilisées pour la lecture

Vous pouvez aussi utiliser les fonctions suivantes pour l'enregistrement.

- **Image automatique** (cf. pg. 33)

Quand cette fonction est réglée sur "MARCHE", le magnéscope vérifie la condition de la bande en cours de lecture et fait les compensations nécessaires pour offrir les images de la meilleure qualité possible.

- **Commande de l'image** (cf. pg. 33)

Cette fonction vous aide à ajuster la qualité de l'image de lecture en fonction de vos préférences.

- **Stabilisateur vidéo** (cf. pg. 34)

Vous pouvez corriger automatiquement les vibrations verticales de l'image lors de la lecture d'enregistrements instables faits par un autre magnéscope.

- **Fond bleu** (cf. pg. 34)

Quand cette fonction est réglée sur "OUI", l'écran du téléviseur devient complètement bleu dans les cas suivants:

- Lors de la réception d'un canal non utilisé.
- Quand la lecture est arrêtée.

Enregistrement de base

Mettez le magnéto et le téléviseur sous tension et choisissez le canal 3 ou 4 du magnéto (ou le mode vidéo) sur le téléviseur.

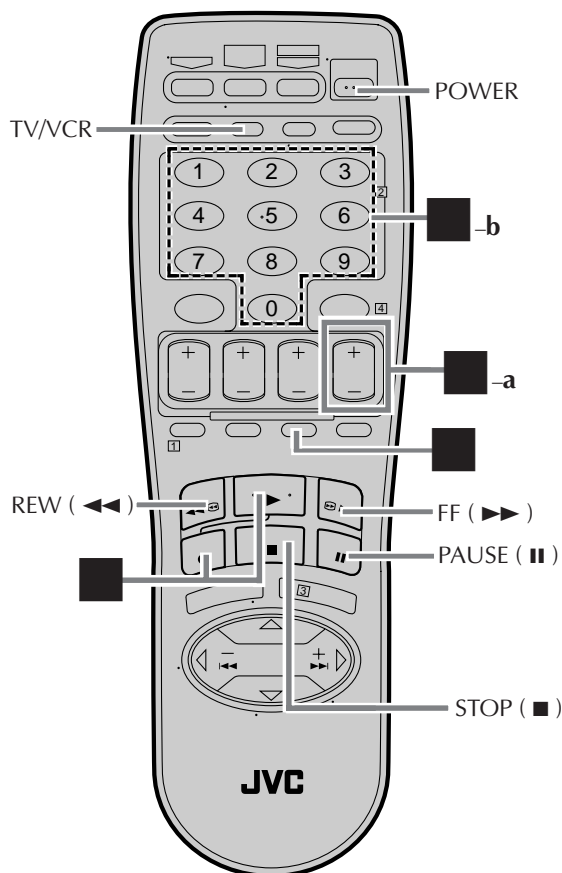
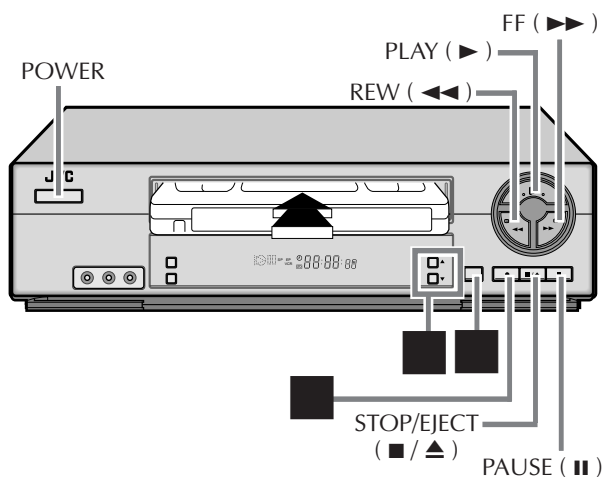

Insérez une cassette

Assurez-vous que la languette de sécurité est intacte. Si non, recouvrez le trou avec un ruban adhésif avant d'insérer la cassette.

Choisissez le canal à enregistrer

Sur le panneau avant:

Appuyez sur CH▲▼.

Sur la télécommande:

a- Appuyez sur CH + ou sur -
ou

b- Appuyez sur les **touches numériques**.

- Si le téléviseur et le magnéto sont connectés uniquement à l'aide de la connexion HF, appuyez sur TV/VCR sur la télécommande de façon que l'indicateur du mode VCR s'allume sur le panneau avant et que vous puissiez voir le programme enregistré.

Réglez la vitesse de la bande

Appuyez sur SP/EP pour choisir la vitesse de la bande.

Démarrez l'enregistrement

Sur le panneau avant:

Appuyez sur REC (●).

Sur la télécommande:

Tout en tenant REC (●) pressé, appuyez sur PLAY (▶).

Pour faire une pause pendant l'enregistrement

Appuyez sur PAUSE (||). Pour reprendre l'enregistrement, appuyez sur PLAY (▶).

Pour arrêter l'enregistrement

Appuyez sur STOP (■) sur la télécommande ou sur STOP/EJECT (■/▲) sur le panneau avant.

Pour rebobiner la bande

Appuyez sur REW (◀◀).

Pour avancer rapidement la bande

Appuyez sur FF (▶▶).

Pour éjecter la cassette

Appuyez sur STOP/EJECT (■/▲) sur le panneau avant quand la bande est à l'arrêt.

- Vous pouvez aussi éjecter la cassette quand le magnéto est hors tension.

Pour mettre le magnéto hors tension

Appuyez sur POWER.

Prévention des effacements accidentels

Pour éviter tout enregistrement accidentel sur une cassette enregistrée, retirez sa languette de sécurité.

Pour enregistrer à nouveau sur cette cassette, recouvrez le trou par un ruban adhésif.

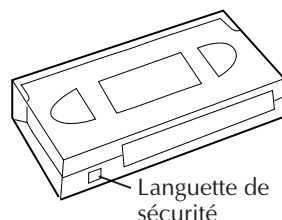

Fonctions de l'enregistrement de base

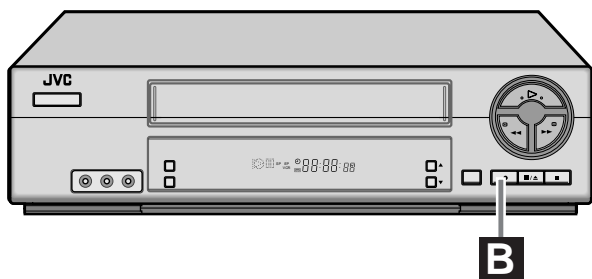

A Changement des informations sur l'affichage

Appuyez sur DISPLAY pendant un enregistrement ou une pause à l'enregistrement.

Chaque fois que vous appuyez sur la touche, l'affichage du panneau avant montre, dans l'ordre, le compteur, le numéro de canal, et l'horloge.

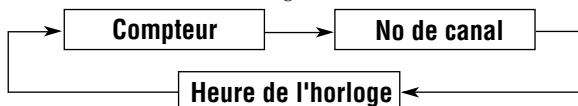

- Pour afficher l'état du magnéscope: le compteur, le numéro de canal et l'horloge sur l'écran du téléviseur, référez-vous à "Mise en service de l'affichage sur l'écran" (☞ pg. 21).

Pour remettre à zéro le compteur, appuyez sur C. RESET sur la télécommande. L'affichage du compteur devient "0:00:00". Il est aussi remis à zéro quand une cassette est insérée.

B Spécification de la longueur de l'enregistrement — Enregistrement par minuterie instantané (ITR)

Vous pouvez spécifier facilement la durée d'un enregistrement de 30 minutes à 6 heures et mettre le magnéscope hors tension quand l'enregistrement est fini.

Pendant l'enregistrement, appuyez répétitivement sur REC (●) sur le panneau avant jusqu'à ce que la longueur d'enregistrement souhaitée apparaisse sur l'affichage du panneau avant.

L'indicateur ● (enregistrement) commence à clignoter. Chaque fois que vous appuyez sur la touche, la longueur de l'enregistrement augmente par intervalles de 30 minutes (jusqu'à 6 heures).

Pour annuler un enregistrement ITR, appuyez sur STOP (■) sur la télécommande ou sur STOP/EJECT (■ / ▲) sur le panneau avant.

C Visionnement d'un programme pendant l'enregistrement d'un autre

1 Passez en mode TV

Pendant l'enregistrement ...

- Si le téléviseur et le magnéscope sont connectés uniquement par la connexion HF (☞ pg. 7) pour voir les images du magnéscope Appuyez sur TV/VCR sur la télécommande de façon que l'indicateur du mode VCR s'éteigne de l'affichage du panneau avant. (L'émission en cours d'enregistrement disparaît.)
- Si vous utilisez une connexion audio/vidéo (☞ pg. 7) pour voir les images du téléviseur, changez le mode d'entrée du téléviseur de la position AV sur la position TV.

2 Choisissez le canal à regarder

Choisissez le canal que vous souhaitez regarder sur le téléviseur.

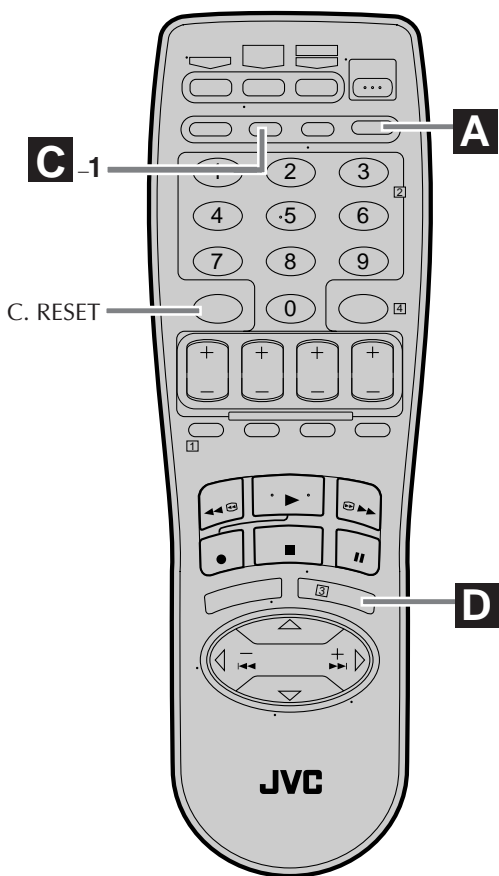

D Mise en service de l'affichage sur l'écran

Quand "SUPERPOSER" est réglé sur "MARCHE" (☞ pg. 32, 33), vous pouvez voir l'état actuel du magnétoscope sur l'écran du téléviseur.

- Pour plus d'informations sur l'affichage sur l'écran, référez-vous à la page 46.

1 Affichez l'état du magnétoscope sur l'écran du téléviseur

Pendant l'enregistrement ou une pause à l'enregistrement, appuyez sur **OSD**.

Toutes les indications correspondant à l'état actuel du magnétoscope sont affichées pendant 5 secondes.

Le compteur reste sur l'écran et indique la durée écoulée.

- Les indications ne sont pas enregistrées.

2 Effacez l'enregistrement sur l'écran

Appuyez de nouveau sur **OSD**.

REMARQUE:

- Si le magnétoscope est en mode de pause à l'enregistrement, "RECORD/PAUSE" est affiché en permanence.
- L'état du magnétoscope est aussi affiché pendant la lecture.

Autres fonctions pratiques pour l'enregistrement

Vous pouvez aussi utiliser les fonctions suivantes pour l'enregistrement.

• Fonction de reprise de l'enregistrement

Si une coupure de courant s'est produite pendant un enregistrement (un enregistrement par minuterie instantané ou un enregistrement par minuterie), l'enregistrement reprend automatiquement quand le courant est rétabli. (Aucun réglage n'est nécessaire pour cette fonction.)

• Enregistrement du canal audio secondaire (☞ pg. 35)

Le décodeur MTS intégré à ce magnétoscope permet la réception des émissions de téléviseur multicanaux.

Pour enregistrer un programme SAP, réglez "SECOND AUDIO" sur "MARCHE" en utilisant les menus sur l'écran.

REMARQUE:

Quand le canal est changé sur le magnétoscope;

- L'indication "STEREO" apparaît sur l'écran pendant environ 5 secondes si le programme est émis en stéréo.
- L'indicateur "SAP" apparaît sur l'écran pendant environ 5 secondes si le programme est un programme SAP.
- Les deux indications apparaissent quand un programme stéréo est accompagné d'un son SAP.

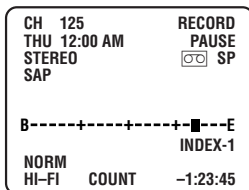

Lecture avec effets spéciaux

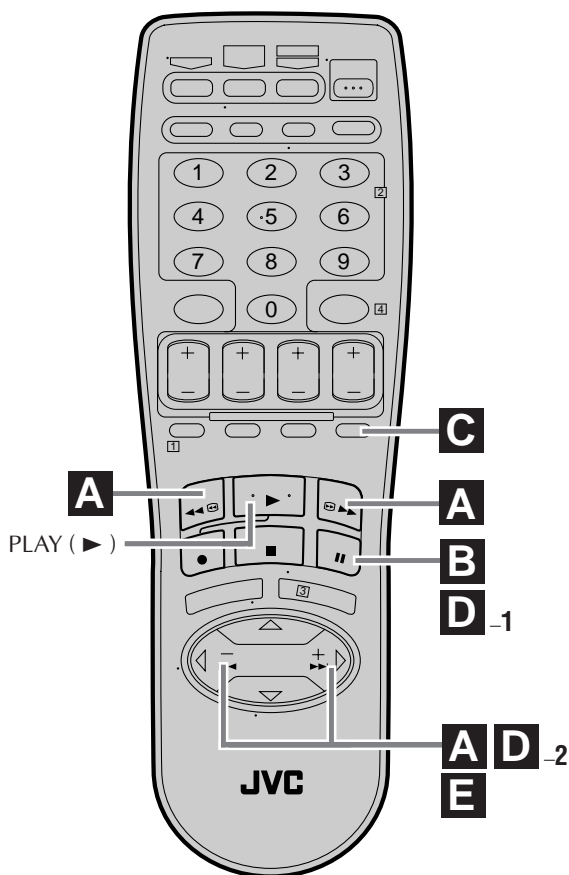
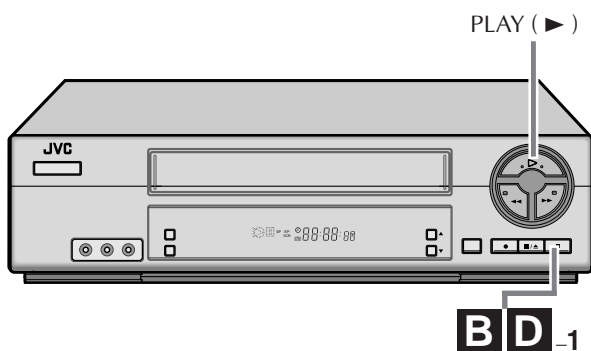

A Localisation rapide d'une scène particulière — Recherche d'image

■ Recherche d'image à grande vitesse:

Possible pendant une lecture normale ou un arrêt sur image. Vous pouvez localiser rapidement une scène particulière de la bande.

Pour réaliser une recherche d'image vers l'avant, appuyez sur **FF** (▶▶).

Pour réaliser une recherche d'image vers l'arrière, appuyez sur **REW** (◀◀).

● Si vous maintenez la touche pressée pendant plus de 2 secondes, la relâcher annule la recherche d'image et la lecture normale reprend.

Pour reprendre la lecture normale, appuyez sur **PLAY** (▶).

■ Recherche d'image à vitesse variable:

Vous pouvez changer la vitesse de la recherche de l'image.

Comment utiliser les touches SHUTTLE PLUS sur la télécommande:

Pour réaliser une recherche d'image vers l'avant, appuyez répétitivement sur **SHUTTLE PLUS** ▶▶. Chaque fois que vous appuyez sur la touche la vitesse de la recherche augmente.

● Pour diminuer la vitesse pendant une recherche d'image vers l'avant (vers la lecture normale, puis la recherche d'image vers l'arrière), appuyez répétitivement sur **SHUTTLE PLUS** ◀◀.

Pour réaliser une recherche d'image vers l'arrière, appuyez répétitivement sur **SHUTTLE PLUS** ◀◀. Chaque fois que vous appuyez sur la touche, la vitesse de recherche augmente pendant la recherche d'image vers l'arrière.

● Pour diminuer la vitesse pendant une recherche d'image vers l'arrière (vers la lecture normale, puis la recherche d'image vers l'avant), appuyez répétitivement sur **SHUTTLE PLUS** ▶▶.

Pour reprendre la lecture normale, appuyez sur **PLAY** (▶).

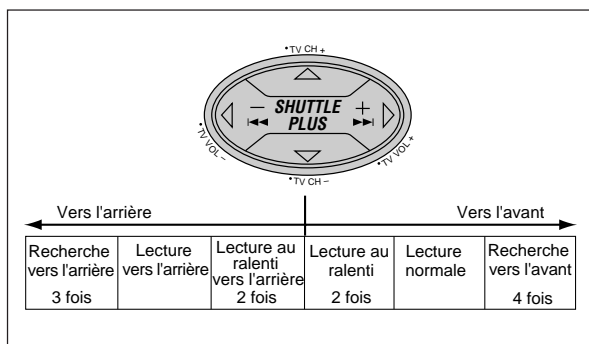

B Visualisation d'une image fixe

— Arrêt sur l'image

Appuyez sur **PAUSE (II)** pendant la lecture normale. La lecture est gelée et une image fixe apparaît.

Pour reprendre la lecture normale, appuyez sur **PLAY (►)**.

REMARQUE:

Pour obtenir une image fixe sans bruit, il peut être nécessaire d'ajuster l'alignement de la lecture au ralenti avant de commencer l'arrêt sur image.

C Saut des passages non voulus

— Recherche avec saut

Vous pouvez sauter (visualiser à grande vitesse) les passages non voulus de la bande.

Appuyez une à quatre fois sur **SKIP SEARCH** pendant la lecture.

Chaque pression sur la touche démarre une période de lecture à grande vitesse de 30 secondes (jusqu'à 2 minutes). Quand le passage spécifié de la bande est passé, la lecture normale reprend automatiquement.

Pour reprendre la lecture normale pendant une recherche avec saut, appuyez sur **PLAY (►)**.

D Visualisation d'une image fixe image par image

— Lecture image par image

1 Faites une pause pendant la lecture

Appuyez sur **PAUSE (II)**.

La lecture s'arrête et une image gelée apparaît.

2 Déplacement avant ou arrière d'une image fixe

Pour déplacer vers l'avant une image fixe, appuyez répétitivement sur **SHUTTLE PLUS ►►** sur la télécommande (ou sur **PAUSE (II)**).

Pour déplacer vers l'arrière une image fixe, appuyez répétitivement sur **SHUTTLE PLUS ◀◀** sur la télécommande.

Pour reprendre la lecture normale, appuyez sur **PLAY (►)**.

E Visualisation d'une image au ralenti — Lecture au ralenti

Sur le panneau avant:

Pendant une lecture normale ou un arrêt sur image: Maintenez pressé **PAUSE (II)** pendant plus de 2 secondes.

Sur la télécommande:

● **Pendant une lecture normale:**

Appuyez sur **SHUTTLE PLUS ◀◀** pour diminuer la vitesse de lecture.

Chaque fois que vous appuyez sur la touche, la vitesse diminue (vers la lecture au ralenti vers l'arrière, puis vers la recherche d'image vers l'arrière).

● Maintenir **PAUSE (II)** pressé pendant plus de 2 secondes démarre aussi la lecture au ralenti vers l'avant.

Pour reprendre la lecture normale, appuyez sur **PLAY (►)**.

● **Pendant la lecture image par image:**

Maintenez pressé **SHUTTLE PLUS ►►** pour démarrer la lecture au ralenti vers l'avant (ou sur **SHUTTLE PLUS ◀◀** pour démarrer la lecture au ralenti vers l'arrière). Quand vous relâchez la touche, la lecture au ralenti s'arrête, la lecture au ralenti s'arrête et une image fixe apparaît.

● Maintenir **PAUSE (II)** pressé pendant plus de 2 secondes démarre aussi la lecture au ralenti vers l'avant.

Pour reprendre la lecture normale, appuyez sur **PLAY (►)**.

REMARQUE:

L'alignement manuel est possible pendant la lecture au ralenti. Pendant la lecture au ralenti, appuyez simplement sur **CH ▲** et **▼** sur le panneau avant ou sur **CH +** ou **-** sur la télécommande pour ajuster l'alignement.

Enregistrement par minuterie VCR Plus+

Mettez le magnétoscope et le téléviseur sous tension et choisissez le canal 3 ou 4 du magnétoscope (ou le mode vidéo) sur le téléviseur.

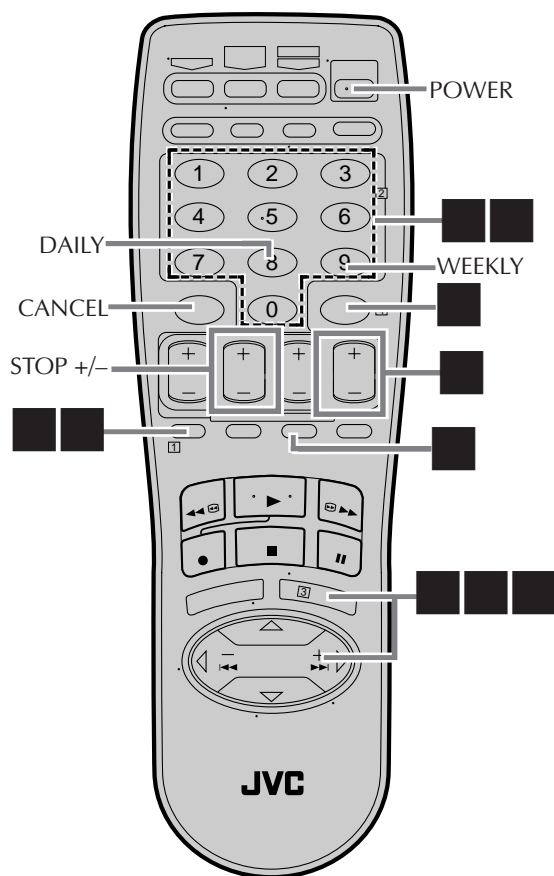

L'enregistrement par minuterie vous permet de programmer votre magnétoscope pour enregistrer une émission à venir.

8 programmes d'enregistrement maximum peuvent être réalisés en utilisant la programmation par minuterie VCR Plus+ ou la programmation rapide par minuterie (cf. pg. 28) jusqu'à une année en avance.

Le système de programmation par minuterie VCR Plus+ élimine la nécessité d'entrer le numéro de canal, la date, l'heure de départ et d'arrêt lors du réglage de l'enregistrement par minuterie. Entrez simplement le numéro PlusCode pour l'émission que vous souhaitez enregistrer et la minuterie du magnétoscope sera automatiquement programmée. (Les numéros de programmation PlusCode sont les numéros qui apparaissent à côté des émissions de télévision dans la plupart des journaux et magazines.)

Insérez une cassette

Assurez-vous que la languette de sécurité est intacte. Si non, recouvrez le trou par un morceau de ruban adhésif, puis insérez la cassette dans le magnétoscope.

- Le magnétoscope se met sous tension et le compteur est remis à zéro.

Appelez l'écran VCR Plus+

Appuyez sur **PROG.** sur la télécommande.

- L'horloge doit être réglée correctement pour que vous puissiez accéder à l'écran VCR Plus+.

Si vous n'avez pas réglé l'horloge, l'écran du menu principal apparaît après qu'un message d'erreur est affiché. Référez-vous à la page 8 pour les réglages automatiques ou à la page 10 pour la procédure de réglage de l'horloge.

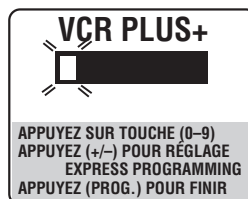

Entrez le numéro PlusCode

Appuyez sur les **touches numériques** appropriées pour entrer le numéro PlusCode imprimé dans les programmes de télévision pour l'émission que vous souhaitez enregistrer, puis appuyez sur **OK**.



Puis;

Si l'écran de réglage du canal guide apparaît — allez à l'étape ■.

Si l'écran VCR Plus+ programmation apparaît — allez à l'étape ■.

- Pour réaliser des corrections, appuyez sur **CANCEL** et entrez le numéro PlusCode correct.

Entrez le numéro du canal récepteur

Le numéro du canal guide, qui est affecté à la station de télévision ou de câblodistribution pour le numéro PlusCode que vous avez entré à l'étape ■, apparaît

automatiquement sur l'écran de réglage du canal guide.

Appuyez sur les **touches numériques** (ou sur **CH +/-** ou **SHUTTLE PLUS ▼▲**) pour entrer le numéro du canal sur lequel l'émission correspondant au numéro PlusCode est reçu sur le magnétoscope, puis appuyez sur **OK**.

- L'écran de réglage du canal guide apparaît uniquement si vous avez entré un numéro PlusCode pour une station dont le numéro guide n'a pas encore été réglé.
- Si vous recevez vos canaux à travers un sélecteur de câblodistribution choisissez le canal de sortie du sélecteur — le canal sur lequel est les programmes du sélecteur sur le téléviseur.

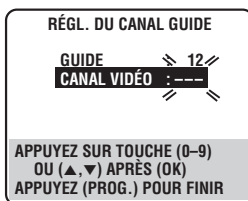

Vérifiez la date du programme

Le numéro PlusCode que vous avez entré et le programme d'enregistrement par minuterie correspondant sont affichés sur l'écran de programmation.

Assurez-vous que toutes les données sont correctes.

- Pour changer l'heure d'arrêt, appuyez sur **STOP +/-**.
- Pour répéter l'enregistrement par minuterie quotidiennement (lundi à vendredi) ou hebdomadairement, appuyez sur **DAILY (M-F)** (numéro "8") ou sur **WEEKLY** (numéro "9"). "JOUR" ou "SEMAINE" apparaît sur l'écran de programmation. Appuyez de nouveau sur la touche fait disparaître l'affichage correspondant.
- Si vous avez fait une erreur, appuyez sur **CANCEL** pour retourner à l'écran VCR Plus+ et entrez le numéro PlusCode correct.
- Si un numéro PlusCode incorrect ou pour une émission déjà finie est entré, "ERREUR" est affiché pendant environ 5 secondes, puis l'écran VCR Plus+ réapparaît.

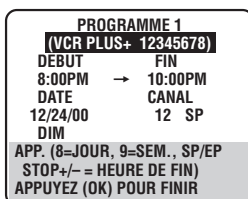

Réglez la vitesse de la bande

Appuyez sur **SP/EP**.

Retournez à l'écran normal

Appuyez sur **PROG.** ou **OK**.

"PROGRAMME COMPLET" apparaît sur l'écran pendant environ 5 secondes, puis l'écran normal apparaît.

- Si "PROGRAMME NON-COMPLET SUPERPOSITION" apparaît, c'est qu'un autre programme chevauche le programme que vous venez de faire. L'écran de vérification de programme apparaît et les programmes en conflit clignotent. Vous pouvez alors corriger les programmes en conflit. Reportez-vous à "Quand les programmes se chevauchent" à la page 31.

Mettez en service le mode d'attente d'enregistrement

Appuyez sur **TIMER**.

Le magnétoscope se met automatiquement hors service et "⊖" apparaît sur l'affichage du panneau avant.

Pour utiliser le magnétoscope alors qu'il se trouve en mode d'attente d'enregistrement par minuterie

Appuyez sur **TIMER** pour annuler le mode d'attente d'enregistrement par minuterie, puis appuyez sur **POWER** pour mettre le magnétoscope sous tension. N'oubliez pas de remettre le magnétoscope en mode d'attente d'enregistrement par minuterie en appuyant de nouveau sur **TIMER** après avoir utilisé le magnétoscope; sinon, vous ne pourrez pas enregistrer les émissions souhaitées.

- Quand "MINUTERIE AUTO." (☞ pg. 33) est réglé sur "MARCHE", le mode d'attente d'enregistrement par minuterie est mis automatiquement en service quand le magnétoscope est mis hors tension. Il est annulé temporairement quand le magnétoscope est mis sous tension. Vous n'avez pas besoin dans ce cas d'appuyer sur **TIMER** pour mettre en ou hors service le mode d'attente d'enregistrement par minuterie.

IMPORTANT

Si vous avez déménagé dans une région différente ou si un numéro de canal de station de télévision a changé, un mauvais numéro VCR CH sera affiché sur l'écran du programmation à l'étape ■. Si cela se produit, réglez le numéro de canal guide correct pour cette station. (☞ pg. 26, "Réglage VCR Plus+")

REMARQUES:

- Même si une coupure de courant se produit, le magnétoscope conserve vos programmes d'enregistrement par minuterie. Cependant, l'heure, les réglages des canaux et les autres réglages des menus sont perdus si la coupure dure plus de 3 minutes. Par conséquent, quand l'alimentation est rétablie après une coupure de courant, ce qui suit se produit.
 1. Ce magnétoscope démarre les réglages automatiques pour régler à nouveau l'horloge et les canaux.
 2. Si le réglage de l'horloge et des canaux est effectué correctement, les programmes d'enregistrement par minuterie ont lieu normalement sauf si leur heure d'arrêt est passée.
- Pour enregistrer par minuterie des canaux reçus par le sélecteur de câblodistribution, assurez-vous que le sélecteur est sous tension avec le canal correct choisi.

Réglage VCR Plus+

Mettez le magnéscope et le téléviseur sous tension et choisissez le canal 3 ou 4 du magnéscope (ou le mode vidéo) sur le téléviseur.

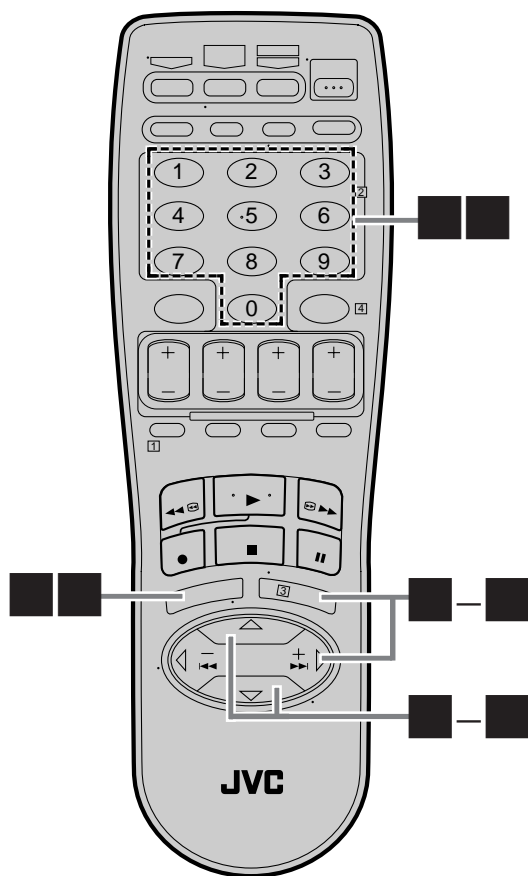
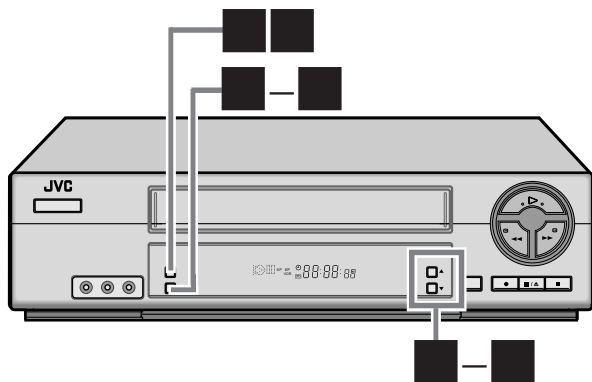

IMPORTANT

Si vous avez déménagé dans une région différente ou si un numéro de canal de station de télévision a changé, un mauvais numéro VCR CH sera affiché sur l'écran du programmation (étape ■ à la page 25). Si cela se produit, réalisez les étapes suivantes pour régler le numéro de canal guide correct pour cette station.

Pour que l'enregistrement par minuterie VCR Plus+ fonctionne correctement, il est nécessaire de régler le "canal guide" VCR Plus+ pour chaque station. Lisez les informations qui suivent attentivement.

Association d'un canal guide VCR Plus+

Le système de programmation VCR Plus+ affecte un canal guide VCR Plus+ aux canaux de télévision et de câblodistribution. Ces numéros de canal guide sont aussi appelé codes des canaux VCR Plus+. La plupart des programmes de télévision dans les magazines et les journaux possèdent un tableau indiquant les numéros de canal guide affectés à chaque station. Pour que la programmation VCR Plus+ soit correcte, le numéro de canal guide VCR Plus+ pour chaque station doit correspondre au numéro de canal sur lequel il est reçu dans votre région.

REMARQUES:

- Le plus souvent, les numéros des canaux guide VCR Plus+ pour les stations de télévision et de câblodistribution NE CORRESPONDENT PAS aux numéros des canaux sur lesquels ils sont reçus par votre magnéscope ou sélecteur de câblodistribution. Consultez vos programmes de télévision ou contactez votre fournisseur de câblodistribution pour plus de détails.
- Beaucoup de stations de télévisions peuvent être vues par câble. Consultez vos programmes de télévision ou contactez votre fournisseur de câblodistribution pour plus de détails.

Appelez l'écran du menu principal

Appuyez sur **MENU**.

Appelez l'écran de réglage initial

Sur le panneau avant:

Appuyez sur **CH▲▼** pour déplacer la barre de mise en valeur (flèche) sur "RÉGLAGE INITIAL", puis appuyez sur **OK**.

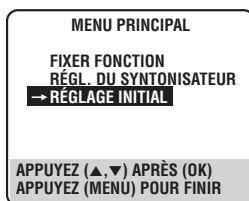

Sur la télécommande:

Appuyez sur **SHUTTLE PLUS Δ▽** pour déplacer la barre de mise en valeur (flèche) sur "RÉGLAGE INITIAL", puis appuyez sur **OK** ou **SHUTTLE PLUS ▷**.

Appelez l'écran de réglage du canal guide

Sur le panneau avant:

Appuyez sur **CH▲▼** pour déplacer la barre de mise en valeur (flèche) sur "RÉGL. CANAL GUIDE", puis appuyez sur **OK**.

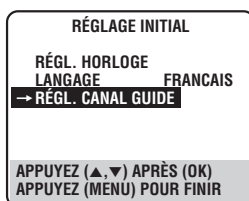

Sur la télécommande:

Appuyez sur **SHUTTLE PLUS Δ▽** pour déplacer la barre de mise en valeur (flèche) sur "RÉGL. CANAL GUIDE", puis appuyez sur **OK** ou **SHUTTLE PLUS ▷**.

Entrez le numéro de canal guide

Sur le panneau avant:

Appuyez sur **CH▲▼** pour choisir le numéro de canal guide VCR Plus+ de la façon dont il apparaît dans les programmes de télévision, puis appuyez sur **OK**.

(Ex.) Lors de l'entrée du numéro de canal guide 6 pour WNJU (Ind.)

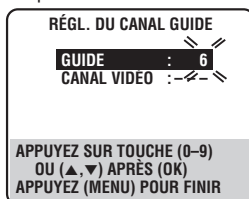

Sur la télécommande:

Appuyez sur les **touches numériques** ou sur **SHUTTLE PLUS Δ▽** pour entrer le numéro de canal guide VCR Plus+ de la façon dont il apparaît dans les programmes de télévision, puis appuyez sur **OK** ou **SHUTTLE PLUS ▷**.

Entrez le numéro du canal récepteur

Sur le panneau avant:

Appuyez sur **CH▲▼** pour choisir le numéro du canal sur lequel l'émission du canal guide est reçue, puis appuyez sur **OK**.

(Ex.) Si WNJU(Ind.) est reçu sur le canal 47

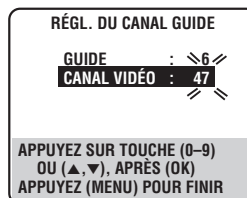

Sur la télécommande:

Appuyez sur les **touches numériques** ou sur **SHUTTLE PLUS Δ▽** pour entrer le numéro du canal sur lequel l'émission du canal guide est reçue, puis appuyez sur **OK** ou **SHUTTLE PLUS ▷**.

- Répétez les étapes ■ et ■ pour chaque cas.
- Si vous recevez vos canaux à travers un sélecteur de câblodistribution choisissez le canal de sortie du sélecteur — le canal sur lequel est les programmes du sélecteur sur le téléviseur.

Retournez à l'écran normal

Appuyez sur **MENU**.

Programmation rapide de la minuterie

Mettez le magnétoscope et le téléviseur sous tension et choisissez le canal 3 ou 4 du magnétoscope (ou le mode vidéo) sur le téléviseur.

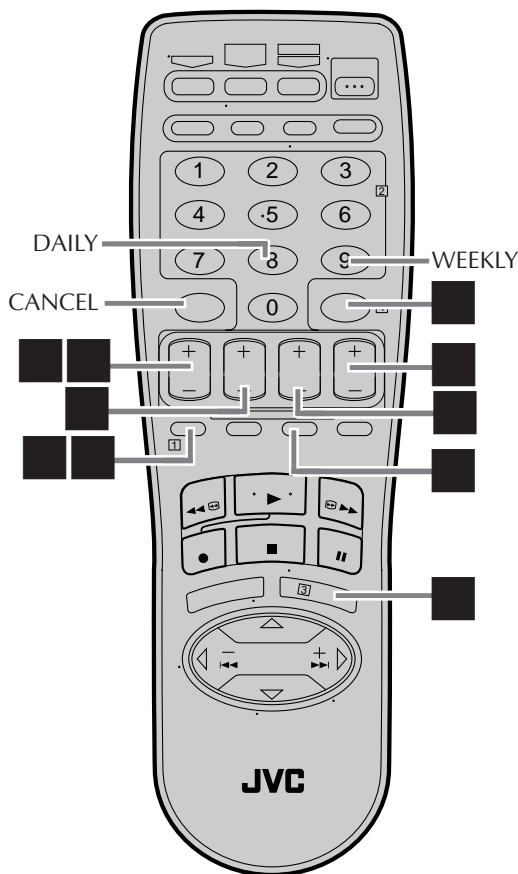

Vous pouvez programmer directement le magnétoscope pour qu'il enregistre 8 émissions maximum jusqu'à un an en avance. Rappelez-vous que l'horloge doit avoir été réglée avant de pouvoir programmer la minuterie (cf. pg. 8 ou 10).

Insérez une cassette

Assurez-vous que la languette de sécurité est intacte. Sinon, recouvrez le trou par un morceau de ruban adhésif puis insérez la cassette dans le magnétoscope.

- Le magnétoscope se met sous tension automatiquement et le compteur est remis à zéro.

Appelez l'écran VCR PLUS+

Appuyez sur **PROG.**.

Appelez l'écran du programmation

Appuyez une fois sur **START +/-**. (Si aucun programme n'est en mémoire, "PROGRAMME 1" apparaît.)

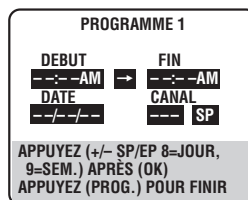

Réglez l'heure de démarrage du programme

Appuyez répétitivement sur **START +/-** pour entrer l'heure à laquelle vous souhaitez que l'enregistrement commence.

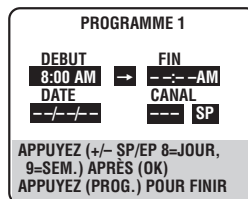

- Maintenez pressé **START +/-** pour augmenter l'heure par intervalles de 30 minutes.

Réglez l'heure d'arrêt du programme

Appuyez répétitivement sur **STOP +/-** pour entrer l'heure à laquelle vous souhaitez que l'enregistrement s'arrête.

- Maintenez pressé **STOP +/-** pour augmenter l'heure par intervalles de 30 minutes.

Réglez la date du programme

Appuyez sur **DATE +/-**. (La date actuelle apparaît sur l'affichage. La date entrée la remplace.)

Réglez le numéro de canal

Appuyez sur **CH +/-**.

- Maintenir **CH +/-** pressé, change le numéro de canal rapidement.
- Si vous recevez vos canaux à travers un sélecteur de câblodistribution choisissez le canal de sortie du sélecteur — le canal sur lequel est les programmes du sélecteur sur le téléviseur.

Réglez la vitesse de la bande

Appuyez sur **SP/EP** pour régler la vitesse de la bande.

Retournez à l'écran normal

Appuyez sur **PROG.** ou **OK.**
 "PROGRAMME COMPLET" (programme terminé) apparaît sur l'écran pendant environ 5 secondes, puis l'écran normal apparaît.

- Si "PROGRAMME NON-COMPLET SUPERPOSITION" apparaît, c'est qu'un autre programme chevauche le programme que vous venez de faire.

L'écran de vérification de programme apparaît et les programmes en conflit clignotent.

Vous pouvez alors corriger les programmes en conflit. Reportez-vous à "Quand les programmes se chevauchent" à la page 31.

Mettez en service le mode d'attente d'enregistrement par minuterie

Appuyez sur **TIMER.**

Le magnéscope se met hors tension automatiquement et "⊖" apparaît sur l'affichage du panneau avant.

REMARQUES:

- Même si une coupure de courant se produit, le magnéscope conserve vos programmes d'enregistrement par minuterie. Cependant, l'heure, les réglages des canaux et les autres réglages des menus sont perdus si la coupure dure plus de 3 minutes. Par conséquent, quand l'alimentation est rétablie après une coupure de courant, ce qui suit se produit.
 1. Ce magnéscope démarre les réglages automatiques pour régler à nouveau l'horloge et les canaux.
 2. Si le réglage de l'horloge et des canaux est effectué correctement, les programmes d'enregistrement par minuterie ont lieu normalement sauf si leur heure d'arrêt est passée.
- Les émissions qui commencent après minuit doivent avoir la date du lendemain.
- Une fois que l'enregistrement par minuterie est terminé, le magnéscope se met hors tension automatiquement.
- Vous pouvez programmer un enregistrement par minuterie pendant qu'un enregistrement normal est en cours; le menu sur l'écran ne sera pas enregistré.
- Si la bande atteint sa fin pendant un enregistrement par minuterie, la cassette est éjectée automatiquement.
- Pour enregistrer par minuterie des canaux reçus par le sélecteur de câblodistribution, assurez-vous que le sélecteur est sous tension avec le canal correct choisi.

Pour réaliser un enregistrement par minuterie quotidiennement (lundi à vendredi) ou hebdomadairement

Appuyez sur **DAILY (M-F)** (numéro "8") ou sur **WEEKLY** (numéro "9") à n'importe quel moment entre les étapes ■ à ■.

"JOUR" ou "SEMAINE" apparaît sur l'écran de programmation.

- Appuyez de nouveau sur la touche pour faire disparaître l'indication correspondante.

Pour utiliser le magnéscope alors qu'il se trouve en mode d'attente d'enregistrement par minuterie

Appuyez sur **TIMER** pour annuler le mode d'attente d'enregistrement par minuterie, puis appuyez sur **POWER** pour mettre le magnéscope sous tension.

N'oubliez pas de remettre le magnéscope en mode d'attente d'enregistrement par minuterie en appuyant de nouveau sur **TIMER** après avoir utilisé le magnéscope; sinon, vous ne pourrez pas enregistrer les émissions souhaitées.

- Quand "MINUTERIE AUTO." (☞ pg. 33) est réglé sur "MARCHE", le mode d'attente d'enregistrement par minuterie est mis automatiquement en service quand le magnéscope est mis hors tension. Il est annulé temporairement quand le magnéscope est mis sous tension. Vous n'avez pas besoin dans ce cas d'appuyer sur **TIMER** pour mettre en ou hors service le mode d'attente d'enregistrement par minuterie.

Mettez le magnéscope et le téléviseur sous tension et choisissez le canal 3 ou 4 du magnéscope (ou le mode vidéo) sur le téléviseur.

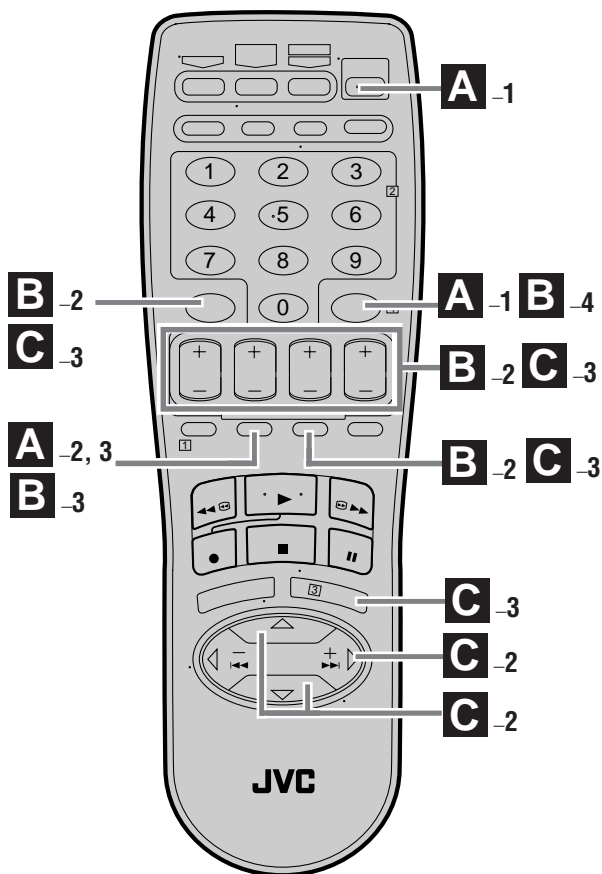

Autres fonctions pratiques de l'enregistrement par minuterie

Vous pouvez aussi utiliser les fonctions suivantes pour l'enregistrement par minuterie.

• Minuterie automatique (☞ pg. 33)

Quand "MINUTERIE AUTO." est réglé sur "MARCHE", le mode d'attente d'enregistrement par minuterie est mis automatiquement en service quand le magnéscope est mis hors tension. Il est annulé temporairement quand le magnéscope est mis sous tension. Vous n'avez pas besoin dans ce cas d'appuyer sur **TIMER** pour mettre en ou hors service le mode d'attente d'enregistrement par minuterie.

• Réglage automatique de la vitesse de la bande SP → EP (☞ pg. 34)

Si la bande n'est pas suffisamment longue pour que l'enregistrement soit réalisé entièrement en mode SP, le magnéscope change automatiquement sur le mode EP pour que l'enregistrement soit réalisé en entier. Cette fonction est particulièrement pratique si l'émission dure plus de 2 heures.

A Vérification des réglages programmés

1 Mettez la minuterie hors service

Appuyez sur **TIMER**, puis appuyez sur **POWER**.

- Quand "MINUTERIE AUTO." (☞ pg. 33) est réglé sur "MARCHE", vous n'avez pas besoin d'appuyer sur **TIMER**.

2 Appelez l'écran de vérification de programme

Appuyez sur **PROG. CHECK**.

PR	DEBUT	FIN	CANAL	DATE
1	8:00P	10:00	12	12/24
2	10:00A	10:45	40	12/25
3	11:30P	1:00	125	12/25
4				
5				
6				
7				
8				

APPUYEZ (CHECK) → SUITE

3 Appelez l'écran de programmation

Appuyez de nouveau sur **PROG. CHECK** pour vérifier les programmes plus en détail. Chaque fois que vous appuyez sur **PROG. CHECK**, l'écran de programmation du programme suivant apparaît. Quand tous les écrans de programmation sont apparus, l'écran retourne à la normale.

B Annulation ou modification des réglages programmés

1 Appelez l'écran de programmation

Répétez les étapes 1 à 3 ci-dessus.

2 Annulez ou changez les réglages du programme

Pour annuler un programme, appuyez sur **CANCEL** quand l'écran de programmation du programme à annuler apparaît.

Pour modifier un programme, appuyez sur la touche appropriée: **START+/-**, **STOP+/-**, **DATE+/-**, **CH+/-**, et/ou **SP/EP** quand l'écran de programmation du programme à modifier apparaît.

3 Retournez à l'écran normal

Appuyez répétitivement sur **PROG. CHECK** jusqu'à ce que plus aucun écran de programmation n'apparaisse sur l'écran.

4 Remettez en service le mode d'attente d'enregistrement par minuterie

Appuyez sur **TIMER**.

- Quand "MINUTERIE AUTO." (☞ pg. 33) est réglé sur "MARCHE", le mode d'attente d'enregistrement par minuterie est remis en service automatiquement quand le magnéscope est mis hors tension.

C Quand les programmes se chevauchent

Si "PROGRAMME NON-COMPLET SUPERPOSITION" apparaît, c'est qu'un autre programme chevauche le programme que vous venez de réaliser. L'écran de vérification de programme apparaît et les programmes en conflit clignotent.

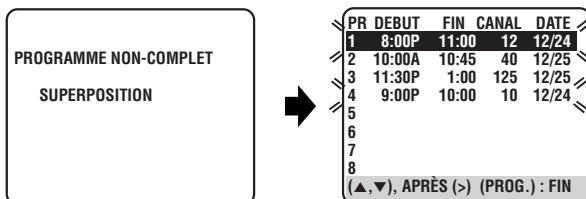

EX. Le programme 1 (que vous venez juste de faire) et le programme 4 se chevauchent.

1 Vérifiez les programmes en conflit

Les programmes qui se chevauchent clignotent sur l'écran.

2 Choisissez le programme à modifier

Appuyez sur **SHUTTLE PLUS** ▲▼, puis appuyez sur **SHUTTLE PLUS** ▷.

- Vous pouvez choisir uniquement les programmes que se chevauchent.

REMARQUE:

Si ce chevauchement ne vous gêne pas, appuyez sur **PROG.** pour terminer le réglage de l'enregistrement par minuterie. Référez vous à "ATTENTION" ci-à droite. Si vous ne faites rien pendant environ 1 minute, le magnétoscope termine la programmation de la minuterie.

3 Annulez ou modifiez les réglages programmés

Pour annuler un programme, appuyez sur **CANCEL** quand l'écran de programmation du programme à annulé apparaît.

"PROGRAMME

COMPLET" apparaît sur l'écran pendant environ 5 secondes, puis l'écran normal apparaît.

Pour modifier un programme, appuyez sur la touche appropriée: **START+/-**, **STOP+/-**, **DATE+/-**, **CH+/-**, et/ou **SP/EP** quand l'écran de programmation du programme à modifier apparaît, puis appuyez sur **OK**.

"PROGRAMME COMPLET" apparaît sur l'écran pendant environ 5 secondes, puis l'écran normal apparaît.

REMARQUE:

Si le chevauchement n'est pas résolu ou si un autre chevauchement existe avec le programme par minuterie corrigé, les programmes en conflit apparaissent de nouveau sur l'écran vérification de programme. Répétez les étapes ci-dessus jusqu'à ce que le chevauchement soit résolu.

ATTENTION

S'il y a un conflit dans les programmes de la minuterie et que deux programmes se chevauchent, seules les parties apparaissant en gris seront enregistrées.

Cas 1: Le programme avec le plus petit numéro est enregistré.

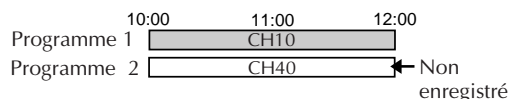

Cas 2: Le programme commençant le plus tôt est enregistré.

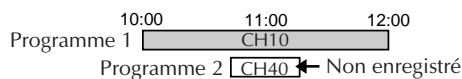

Cas 3: Le programme commençant le plus tôt est enregistré, suivi par la partie restante de l'autre programme.

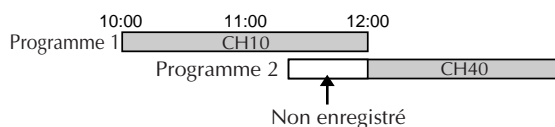

Réglage des fonctions utiles

Mettez le magnétoscope et le téléviseur sous tension et choisissez le canal 3 ou 4 du magnétoscope (ou le mode vidéo) sur le téléviseur.

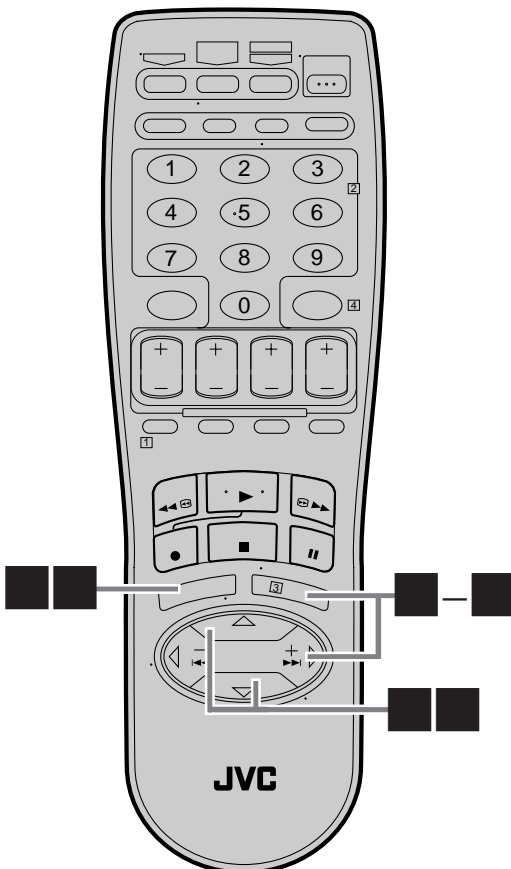
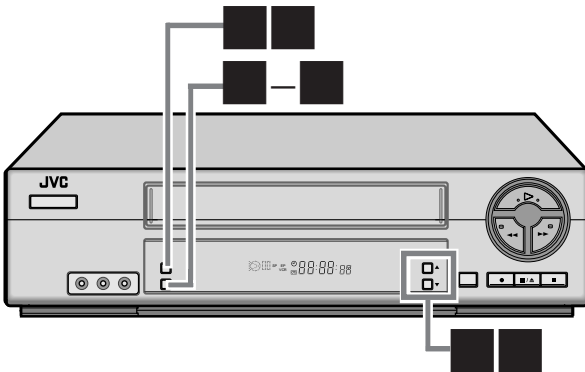

Vous pouvez utiliser les réglages des autres fonctions utiles sur l'écran du réglage de fonction en suivant la procédure décrite ci-dessous.

- Pour les fonctions accessibles sur l'écran du réglage de fonction, reportez-vous aux pages 33 à 35.

Appellez l'écran du menu principal

Appuyez sur **MENU**.

Appellez l'écran du réglage de fonction

Sur le panneau avant:

Appuyez sur **CH▲▼** pour déplacer la barre de mise en valeur (flèche) sur "FIXER FONCTION", puis appuyez sur **OK**.

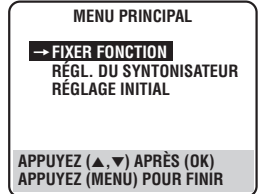

Sur la télécommande:

Appuyez sur **SHUTTLE PLUS ▲▼** pour déplacer la barre de mise en valeur (flèche) sur "FIXER FONCTION", puis appuyez sur **OK** ou sur **SHUTTLE PLUS ▷**.

Choisissez la fonction

Sur le panneau avant:

Appuyez sur **CH▲▼** pour déplacer la barre de mise en valeur (flèche) sur la fonction souhaitée, puis appuyez sur **OK**.

Sur la télécommande:

Appuyez sur **SHUTTLE PLUS ▲▼** pour déplacer la barre de mise en valeur (flèche) sur la fonction souhaitée, puis appuyez sur **OK** ou sur **SHUTTLE PLUS ▷**.

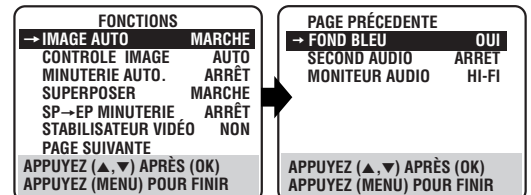

Changez les réglages

Sur le panneau avant:

Appuyez sur **OK**.

Sur la télécommande:

Appuyez sur **OK** ou sur **SHUTTLE PLUS ▷**.

Retournez à l'écran normal

Appuyez sur **MENU**.

* Le réglage par défaut est en caractères **gras** dans le tableau ci-dessous.

<p>■ IMAGE AUTO MARCHE ARRÊT</p>	<p>Quand cette fonction est réglée sur "MARCHE", ce magnétoSCOPE vérifie l'état de la bande en cours de lecture et effectue des compensations pour offrir les images de la meilleure qualité possible.</p>
<p>■ CONTROLE IMAGE AUTO (NORM): Normalement choisissez ce réglage. La qualité d'image est ajustée automatiquement. Quand "IMAGE AUTO" est sur "ARRÊT", "NORM" apparaît à la place d'"AUTO".</p> <p>MONTAGE: Minimise les dégradations de l'image pendant le montage (enregistrement et lecture).</p> <p>VELOUTÉE: Réduit la dureté de l'image lors du visionnement de bandes usées contenant beaucoup de bruit.</p> <p>PRONONCÉ: Éclaircit l'image et accentue les bords lors du visionnement d'images avec des couleurs fades et des surfaces unicolores telles que l'on trouve dans les dessins animés.</p>	<p>Cette fonction vous aide pour ajuster la qualité de l'image de lecture en fonction de vos préférences.</p> <p>REMARQUES:</p> <ul style="list-style-type: none"> • Quand vous choisissez "MONTAGE", "VELOUTÉE" ou "PRONONCÉ", le mode choisi ne change plus jusqu'à ce que fassiez un nouveau choix. • Choisissez "MONTAGE" lors de la copie d'une cassette (☞ pg. 36). Une fois que la copie de cassette est terminée, choisissez "AUTO" ("NORM" quand "IMAGE AUTO" est sur "ARRÊT").
<p>■ MINUTERIE AUTO. MARCHE ARRÊT</p>	<ul style="list-style-type: none"> • Quand cette fonction est réglée sur "MARCHE": Le mode d'attente d'enregistrement par minuterie est mis en service automatiquement quand le magnétoSCOPE est mis hors tension. Il est annulé temporairement quand le magnétoSCOPE est mis sous tension. Vous n'avez donc pas besoin d'appuyer sur TIMER pour mettre l'attente d'enregistrement par minuterie en et hors service. • Quand cette fonction est réglée sur "ARRÊT": Vous devez appuyer sur TIMER pour mettre en service ou hors service le mode d'attente d'enregistrement par minuterie.
<p>■ SUPERPOSER MARCHE ARRÊT</p>	<p>Quand cette fonction est réglée sur "MARCHE", des informations sur l'état du magnétoSCOPE apparaissent sur l'écran (fonction d'affichage sur l'écran).</p> <p>REMARQUES:</p> <ul style="list-style-type: none"> • Quand vous utilisez ce magnétoSCOPE comme magnétoSCOPE lecteur pour le montage d'une bande, assurez-vous de régler cette fonction sur "ARRÊT"; sinon, les informations sur l'état du magnétoSCOPE (affichage sur l'écran) seront enregistrées sur la bande montée. • Si vous choisissez un canal sur lequel aucun signal n'est reçu, le numéro de canal est affiché quel que soit le réglage de cette fonction.

* Le réglage par défaut est en caractères **gras** dans le tableau ci-dessous.

<p>■ SP → EP MINUTERIE AUTO ARRÊT</p>	<p>Quand cette fonction est réglée sur "AUTO", le magnétoscope passe automatiquement sur mode EP pour que l'enregistrement puisse être réalisé en entier s'il n'y a pas assez de place sur la bande et que l'enregistrement par minuterie a été réglé sur le mode SP.</p> <p>Par exemple . . . Enregistrement d'une émission de 140 minutes sur une cassette de 120 minutes</p> <table border="1" data-bbox="581 401 1171 459"> <tr> <td style="text-align: center;">Environ 110 minutes</td> <td style="text-align: center;">Environ 30 minutes</td> </tr> <tr> <td style="text-align: center;">Mode SP</td> <td style="text-align: center;">Mode EP</td> </tr> </table> <p>Assurez-vous que cette fonction est réglée sur "AUTO" avant que l'enregistrement par minuterie démarre.</p> <p>REMARQUES:</p> <ul style="list-style-type: none"> ● Si vous avez programmé le magnétoscope pour enregistrer 2 émissions ou plus, la deuxième émission ou l'une des suivantes risque de ne pas pouvoir être enregistrée sur la bande restante quand cette fonction est réglée sur "AUTO". Dans ce cas, n'utilisez pas cette fonction, mais changez la vitesse de la bande manuellement pendant la programmation de la minuterie. ● Pour s'assurer que l'enregistrement puisse être enregistré entièrement sur la bande, cette fonction peut laisser un petit passage non enregistré à la fin de la bande. ● Il peut y avoir certains bruits et certaines interférences sonores à l'endroit où la bande passe du mode SP au mode EP sur la bande. ● Cette fonction n'est pas disponible pendant l'enregistrement ITR (Enregistrement par minuterie instantané) et ne fonctionnera pas avec les cassettes suivantes: T(ST)-30, T(ST)-60, T(ST)-90 et T(ST)-120. 	Environ 110 minutes	Environ 30 minutes	Mode SP	Mode EP
Environ 110 minutes	Environ 30 minutes				
Mode SP	Mode EP				
<p>■ STABILISATEUR VIDÉO OUI NON</p>	<p>Quand cette fonction est réglée sur "OUI", vous pouvez corriger automatiquement les vibrations verticales de l'image qui se produisent lors de la lecture d'enregistrements instables faits sur d'autres magnétoscopes.</p> <p>REMARQUES:</p> <ul style="list-style-type: none"> ● Quand vous avez fini de regarder une cassette, remettez cette fonction sur "NON". ● Quel que soit le réglage, cette fonction n'a aucun effet pendant l'enregistrement et pendant la lecture avec effets spéciaux. ● L'affichage sur l'écran peut sautiller verticalement quand cette fonction est réglée sur "OUI". ● Pour regarder des enregistrements avec sous-titres, réglez cette fonction sur "NON". 				
<p>■ FOND BLEU OUI NON</p>	<p>Quand cette fonction est réglée sur "OUI", l'écran du téléviseur devient tout bleu dans les cas suivants:</p> <ul style="list-style-type: none"> ● Lors de la réception d'un canal inutilisé. ● Lors de l'arrêt de la lecture. <p>REMARQUE: <i>Si vous souhaitez recevoir un canal instable avec des signaux faibles, réglez cette fonction sur "NON".</i></p>				

* Le réglage par défaut est en caractères **gras** dans le tableau ci-dessous.

<p>■ SECOND AUDIO MARCHE ARRÊT</p>	<p>Quand cette fonction est réglée sur “MARCHE”;</p> <ul style="list-style-type: none"> ● Si une émission SAP est reçue, le son SAP est enregistré sur les deux pistes, normale et Hi-Fi. Le son principal n'est pas enregistré. ● Si une émission non SAP est reçue, le son principal est enregistré sur les deux pistes, normale et Hi-Fi. <p>Quand cette fonction est réglée sur “ARRÊT”, le son SAP ne peut pas être enregistré.</p>
<p>■ MONITEUR AUDIO</p> <p>HI-FI: Normalement, choisissez ce réglage. Le son Hi-Fi est reproduit.</p> <p>HI-FI G: Le son du canal Hi-Fi gauche est reproduit.</p> <p>HI-FI D: Le son du canal Hi-Fi droit est reproduit.</p> <p>NORM: Le son de la piste normale est reproduite.</p> <p>MIX: Les deux sons, de la piste Hi-Fi et de la piste normale sont mixés et reproduits</p>	<p>Ce magnétoSCOPE peut enregistrer deux pistes sonores simultanément (normale et Hi-Fi) sur une cassette Hi-Fi stéréo. Vous pouvez choisir la ou les pistes sonores à écouter lors de la reproduction d'une bande Hi-Fi stéréo. De plus, lors de la lecture d'une cassette préenregistrée contenant deux programmes audio séparés sur les pistes Hi-Fi, vous pouvez choisir l'un ou l'autre en choisissant “HI-FI G” ou “HI-FI D”.</p> <p>REMARQUES:</p> <ul style="list-style-type: none"> ● Lors de la lecture d'une cassette monaurale, le son de la piste normale est entendu quel que soit le réglage. ● Si la connexion HF (☞ pg. 7) est utilisée pour voir les images sur le téléviseur, le son sera monaural même si vous choisissez “HI-FI”. ● Vous pouvez aussi utiliser la touche A. MONITOR sur la télécommande pour choisir le son d'écoute souhaité. (☞ pg. 17)

Montage sur ou à partir d'un autre magnétoscope

Connexion

Ex. Lors de l'utilisation de ce magnétoscope comme magnétoscope lecteur

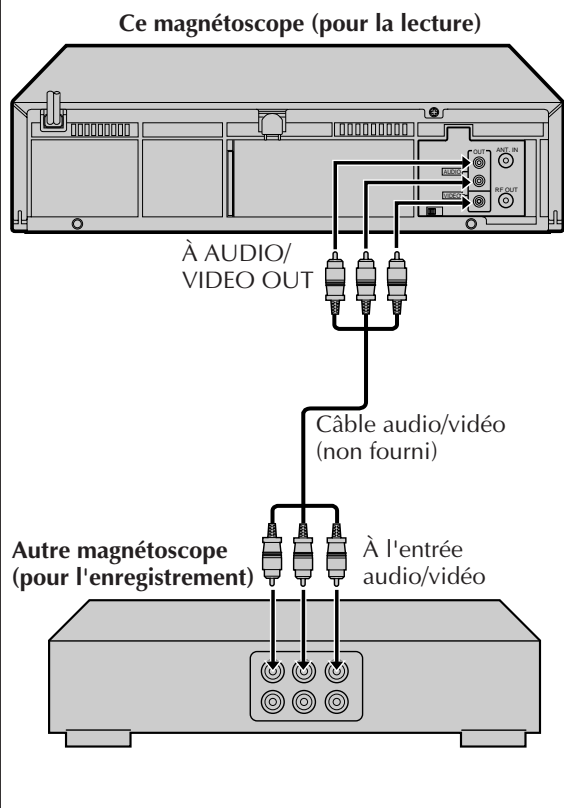

Vous pouvez utiliser votre magnétoscope comme magnétoscope lecteur ou enregistreur.

- Référez-vous aussi au mode d'emploi de l'autre magnétoscope pour les connexions et son fonctionnement.

Faites les connexions

Connectez un câble audio/vidéo entre les prises de sortie audio/vidéo du magnétoscope lecteur et les prises d'entrée audio/vidéo du magnétoscope enregistreur.

- Lors de l'utilisation de ce magnétoscope comme magnétoscope enregistreur, connectez les prises d'entrée audio/vidéo de ce magnétoscope aux prises d'entrée audio/vidéo de l'autre magnétoscope.

Insérez les cassettes

Insérez la cassette de lecteur dans le magnétoscope lecteur et la cassette sur laquelle enregistrer dans le magnétoscope enregistreur.

Choisissez le mode d'entrée sur le magnétoscope enregistreur

Choisissez l'entrée extérieure correcte sur l'autre magnétoscope.

- Sur ce magnétoscope (quand il est utilisé comme magnétoscope enregistreur); Choisissez "F-1" — lors de la connexion d'un autre magnétoscope aux prises d'entrée audio/vidéo sur le panneau avant.

Sur le panneau avant:

Appuyez sur **CH▲▼**.

Sur la télécommande:

Appuyez sur la **touche numérique "0 (AUX)"** ou sur **CH +/-**.

Choisissez la fonction montage

Réglez la fonction montage sur "MARCHE".

- Sur ce magnétoscope, suivez la procédure décrite aux pages 32 et 33.

Démarrez la lecture

Appuyez sur **PLAY (▶)** sur le magnétoscope lecteur.

REMARQUE:

Si le camescope est équipé d'une fonction de mise hors service superimpose/OSD, réglez-la sur "ARRÊT" avant de démarrer la lecture (☞ pg. 32 et 33).

Démarrez l'enregistrement

Appuyez sur **REC (●)** sur le magnétoscope enregistreur.

REMARQUE:

Assurez-vous de choisir "AUTO" pour "CONTROLE IMAGE" (ou "NORM" quand "IMAGE AUTO" est réglé sur "ARRÊT") après avoir fini de copier une cassette (☞ pg. 32 et 33).

Réglage de la marque du téléviseur

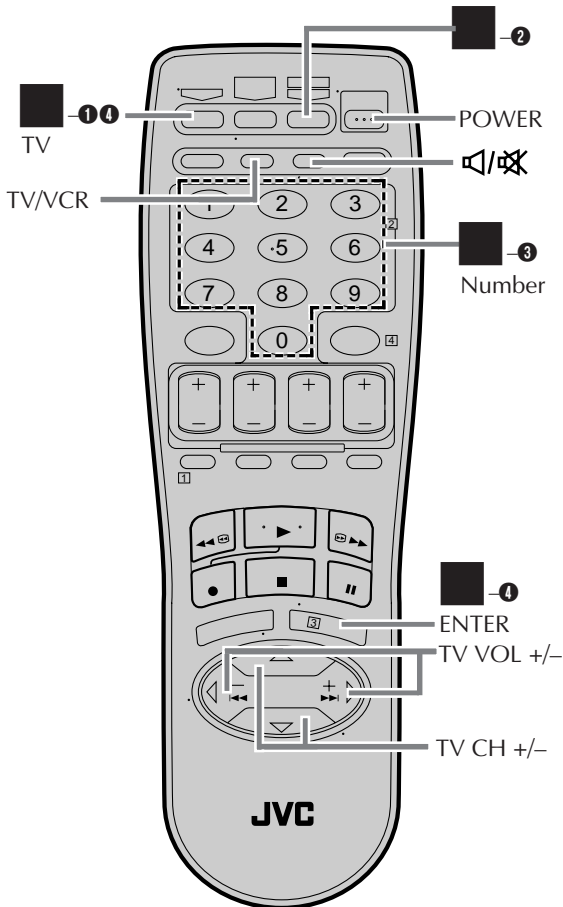

Cette télécommande peut commander certaines fonctions des téléviseurs du tableau ci-contre. Sans aucun réglage, vous pouvez commander un téléviseur JVC.

Mettez le téléviseur sous tension

Mettez le téléviseur sous tension en utilisant l'interrupteur d'alimentation du téléviseur ou de sa télécommande.

Réglez le code de la marque du téléviseur

Suivez l'exemple ci-dessous.

- ❶ Maintenez pressé **TV**.
- ❷ Appuyez sur **MBR SET**.
- ❸ Appuyez sur les **touches numériques** pour entrer le code de la marque de votre téléviseur en vous référant au tableau ci-contre.
- ❹ Appuyez sur **OK**, et relâchez **TV**.
Le téléviseur doit se mettre hors tension. S'il le fait, essayez les autres opérations ci-dessous. (→ étapes ■).

- Une fois que vous avez réglé la télécommande pour commander le téléviseur, vous n'avez plus besoin de le régler jusqu'à ce que vous ne changiez les piles de la télécommande.
- PANASONIC a deux codes. Si le téléviseur ne fonctionne pas avec le premier code, essayez l'autre.

Commandez le téléviseur

En tenant **TV** pressé, appuyez sur l'une des touches suivantes: **POWER**, **TV/VCR**, **TV CH +/-**, **TV/VCR**, **Mute** (Silencieux), **TV VOL +/-** et les **touches numériques**.

- Pour certaines marques, vous aurez peut-être besoin d'appuyer sur **ENTER** après avoir appuyé sur les **touches numériques** pour entrer un numéro de canal.

REMARQUES:

- Selon le type de téléviseur, il se peut que certaines fonctions ou toutes les fonctions ne puissent pas être commandées avec cette télécommande.
- Il n'est pas possible de commander un téléviseur qui ne possède pas de capteur de télécommande.

(Ex.) Pour régler la télécommande sur RCA 05:

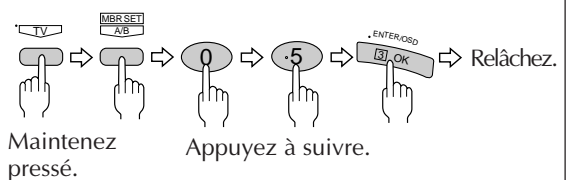

MARQUE DU TÉLÉVISEUR	CODE DE LA MARQUE
JVC	01, 03
HITACHI	10
MAGNAVOX	02
MITSUBISHI	03
PANASONIC	04, 11
RCA	05
SHARP	06
SONY	07
SAMSUNG	12
SANYO	13
SEARS	13
TOSHIBA	08
ZENITH	09

Réglage de la marque du sélecteur

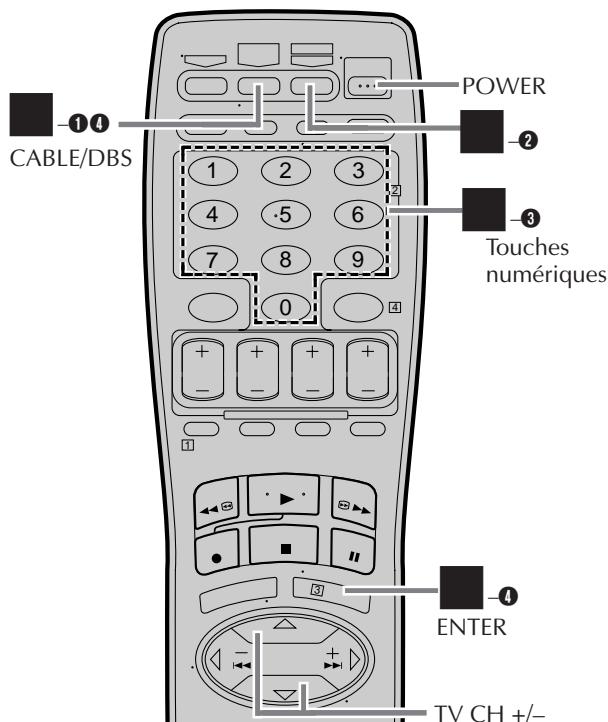

MARQUE DU SÉLECTEUR	CODE DE LA MARQUE
ARCHER	01, 05, 17
CABLETENNA	01, 17
CABLEVIEW	15, 16, 17, 21, 25
CITIZEN	15, 16, 17, 21, 25
CURTIS	02
DIAMOND	01, 17
EASTERN	19
GC BRAND	15, 16, 17, 21, 25
GEMINI	15
GENERAL INSTRUMENTS	01, 04, 06, 11, 12, 15, 28
HAMLIN	10, 18, 19, 23
JASCO	15
JERROLD	01, 04, 06, 11, 12, 15, 28
NOVAVISION	02
OAK	07
PANASONIC	13, 14
PULSER	15, 16, 17, 21, 25
RCA	13, 14
REGAL	10, 18, 19, 23
REGENCY	19
REMBRANDT	01, 16, 17
SAMSUNG	05, 16, 24
SCIENTIFIC ATLANTA	02
SIGMA	07
SL MARX	05, 16, 17, 24, 25
SPRUCER	13, 14
STARGATE	05, 15, 16, 17, 21, 24, 25
TELEVIEW	05, 16, 24
TOCOM	01, 04, 16
UNIKA	01, 17
UNIVERSAL	16, 17, 25
VIDEOWAY	03, 09, 22
ZENITH	03, 09, 22

Cette télécommande peut commander certaines fonctions des sélecteurs du tableau ci-contre. Certaines marques de sélecteur possèdent plus d'un code. Si votre code ne fonctionne pas avec le code spécifié, essayez les autres.

Mettez le sélecteur sous tension

Mettez le sélecteur sous tension en utilisant l'interrupteur d'alimentation du sélecteur ou de sa télécommande.

Entrez le code de la marque du sélecteur

Suivez l'exemple ci-dessous.

- ❶ Maintenez pressé **CABLE/DBS**.
- ❷ Appuyez sur **MBR SET**.
- ❸ Appuyez sur les **touches numériques** pour entrer le code de la marque de votre sélecteur en vous référant au tableau ci-contre.
- ❹ Appuyez sur **OK**, et relâchez **CABLE/DBS**. Le sélecteur doit se mettre hors tension. S'il le fait, essayez les autres opérations ci-dessous. (→ étapes ■).

- Une fois que vous avez réglé la télécommande pour commander le sélecteur, vous n'avez plus besoin de le régler jusqu'à ce que vous ne changiez les piles de la télécommande.

Commandez le sélecteur

Tout en tenant **CABLE/DBS** pressé, appuyez sur l'une des touches suivantes: **POWER**, **TV CH +/-**, et les **touches numériques**.

- Pour certaines marques, vous aurez peut-être besoin d'appuyer sur **ENTER** après avoir appuyé sur les **touches numériques** pour entrer un numéro de canal.
- Pour changer les canaux du sélecteur, appuyez sur **TV CH +/-** ou sur les **touches numériques**. (La touche **CH +/-** ne peut être utilisé que pour changer les canaux du magnétoscope.)

REMARQUES:

- Selon le type de sélecteur, il se peut que certaines fonctions ou toutes les fonctions ne puissent pas être commandées avec cette télécommande.
- Il n'est pas possible de commander un sélecteur qui ne possède pas de capteur de télécommande.
- Il n'est pas possible de régler la télécommande pour commander à la fois le sélecteur et le récepteur DBS. Vous ne pouvez la régler que pour commander l'un des deux.

(Ex.) Pour régler la télécommande sur RCA 14:

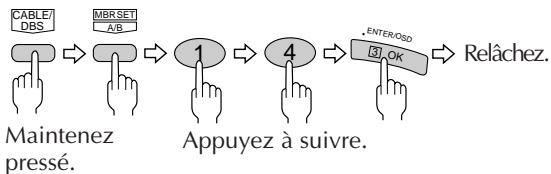

Réglage de la marque du récepteur DBS

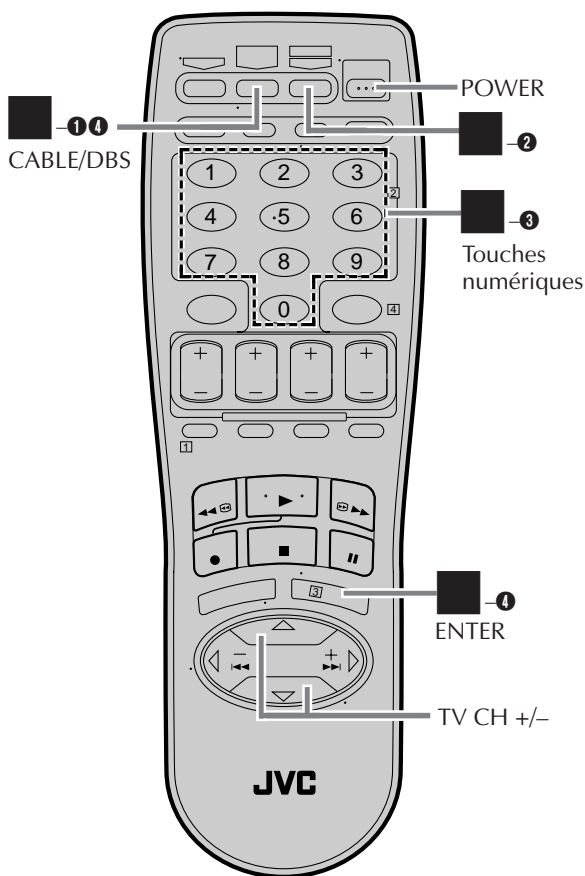

Cette télécommande peut commander certaines fonctions des récepteurs DBS (Direct Broadcast Satellite) du tableau ci-contre.

Mettez le récepteur DBS sous tension

Mettez le récepteur DBS sous tension en utilisant l'interrupteur d'alimentation du récepteur DBS ou de sa télécommande.

Entrez le code de la marque du récepteur DBS

Suivez l'exemple ci-dessous.

- ❶ Maintenez pressé **CABLE/DBS**.
- ❷ Appuyez sur **MBR SET**.
- ❸ Appuyez sur les **touches numériques** pour entrer le code de la marque de votre récepteur DBS en vous référant au tableau ci-contre.
- ❹ Appuyez sur **OK**, et relâchez **CABLE/DBS**. Le récepteur DBS doit se mettre hors tension. S'il le fait, essayez les autres opérations ci-dessous. (→ étapes ■).

- Une fois que vous avez réglé la télécommande pour commander le récepteur DBS, vous n'avez plus besoin de le régler jusqu'à ce que vous ne changiez les piles de la télécommande.

Commandez le récepteur DBS

Tout en tenant **CABLE/DBS** pressé, appuyez sur l'une des touches suivantes: **POWER**, **TV CH +/-**, et les **touches numériques**.

- Pour certaines marques, vous aurez peut-être besoin d'appuyer sur **ENTER** après avoir appuyé sur les **touches numériques** pour entrer un numéro de canal.
- Pour changer les canaux du récepteur DBS, appuyez sur **TV CH +/-** ou sur les **touches numériques**. (La touche **CH +/-** ne peut être utilisée que pour changer les canaux du magnétoscope.)

REMARQUES:

- Selon le type de récepteur DBS, il se peut que certaines fonctions ou toutes les fonctions ne puissent pas être commandées avec cette télécommande.
- Il n'est pas possible de commander un récepteur DBS qui ne possède pas de capteur de télécommande.
- Il n'est pas possible de régler la télécommande pour commander à la fois le sélecteur et le récepteur DBS. Vous ne pouvez la régler que pour commander l'un des deux.

MARQUE DE RÉCEPTEUR DBS	CODE DE LA MARQUE
JVC (DISH Network)	51
ECHOSTAR (DISH Network)	51
PRIMESTAR	50
SONY (DSS)	41
RCA (DSS)	40

(Ex.) Pour régler la télécommande sur JVC 51:

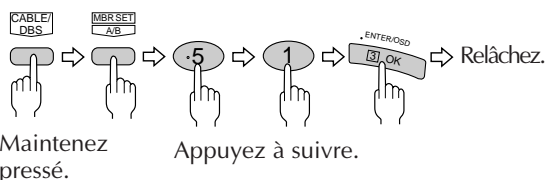

Modification du code de télécommande

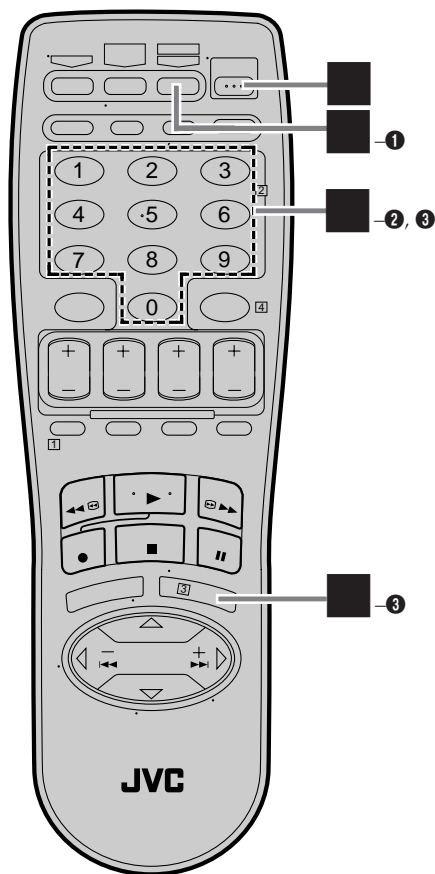

Cette télécommande est capable d'émettre deux codes de télécommande; l'un est pour les signaux de commande de code A et l'autre pour les signaux de commande de code B. Cette télécommande est préréglée pour émettre des signaux de code A parce que votre magnétoscope est réglé à l'origine pour répondre aux signaux de code A. Vous pouvez facilement modifier votre magnétoscope et la télécommande pour répondre aux signaux de code B. Lors de l'utilisation de deux magnétoscopes JVC, réglez les deux magnétoscopes et leur télécommande sur des codes différents de façon que vous puissiez les commander séparément.

Débranchez le magnétoscope

Débranchez le cordon d'alimentation de la prise secteur.

Réglez le code de télécommande de la télécommande

- ❶ Maintenez pressé A/B.
- ❷ Appuyez sur la **touche numérique "2"**.
- ❸ Appuyez sur **OK**, et relâchez A/B.

• La télécommande peut maintenant transmettre des signaux de télécommande de code B.

Branchez le magnétoscope

Branchez le cordon d'alimentation sur une prise secteur.

Mettez le magnétoscope sous tension

Appuyez sur **POWER** sur la télécommande.

- Le magnétoscope répond maintenant aux signaux de commande de code B.
- Pour régler à nouveau la télécommande et le magnétoscope pour les signaux de commande de code A, répétez la procédure ci-dessus mais appuyez sur la **touche numérique "1"** à l'étape ■.

Pour commander deux magnétoscopes avec la même télécommande

Vous pouvez commander deux magnétoscopes JVC en commutant le code de télécommande entre A et B (étape ■), les deux magnétoscopes étant réglés sur un code différent.

- Appuyez sur la **touche numérique "1"** pour les signaux de télécommande de code A et sur la **touche numérique "2"** pour les signaux de télécommande de code B. (Pour changer uniquement le code de télécommande de la télécommande, NE RÉALISEZ PAS les étapes ■, ■ et ■.)

(Ex.) Pour régler la télécommande sur le code B:

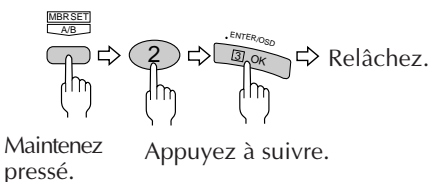

Avant de donner votre appareil à réparer, utilisez ce tableau et regardez si vous ne pouvez pas corriger votre problème. Les petits problèmes sont souvent faciles à corriger et vous n'aurez pas besoin d'envoyer l'appareil à réparer.

ALIMENTATION

SYMPTOME	CAUSE POSSIBLE	CORRECTION
1. Pas d'alimentation.	<ul style="list-style-type: none"> Le cordon d'alimentation est débranché. 	Branchez le cordon d'alimentation.
2. L'horloge fonctionne mais le magné-toscope ne se met pas sous tension.	<ul style="list-style-type: none"> Le magnéscope est en mode d'attente d'enregistrement par minuterie avec "MINUTERIE AUTO." réglé sur "ARRÊT" (☞ pg. 33). 	Appuyez sur TIMER pour mettre le mode hors service.
3. La télécommande ne fonctionne pas.	<ul style="list-style-type: none"> Les piles sont usées. 	Remplacez les piles par des neuves.

INSERTION DE LA CASSETTE

SYMPTOME	CAUSE POSSIBLE	CORRECTION
1. La cassette se bloque à mi-chemin pendant son insertion et est éjectée.	<ul style="list-style-type: none"> La cassette est insérée incorrectement. 	Assurez-vous que la fenêtre de la cassette est dirigée vers le haut, l'étiquette arrière vers vous et la flèche à l'avant de la cassette vers le magnéscope et insérez la cassette.











LECTURE

SYMPTOME	CAUSE POSSIBLE	CORRECTION
1. La bande défile mais aucune image n'apparaît.	<ul style="list-style-type: none"> Si la connexion HF est utilisée (☞ pg. 7) pour voir les images, le canal du téléviseur est réglé incorrectement. Si la connexion AV est utilisée (☞ pg. 7) pour voir les images, le téléviseur est réglé sur le mauvais mode. 	<p>Choisissez le canal 3 ou 4 sur le téléviseur.</p> <p>Choisissez le mode AV sur le téléviseur.</p>
2. Il y a des coupures dans la piste sonore Hi-Fi.	<ul style="list-style-type: none"> L'alignement automatique est en service. 	Mettez-le hors service et ajustez-le manuellement (☞ pg. 17).
3. L'image de lecture est floue ou interrompue, même si les émissions télévisées sont claires.	<ul style="list-style-type: none"> Les têtes vidéo sont peut-être sales. 	Les têtes doivent être nettoyées. Consultez un revendeur JVC.
4. Le son Hi-Fi ne peut pas être entendu.	<ul style="list-style-type: none"> Le réglage du moniteur audio est incorrect. 	Réglez sur "HI-FI" (☞ pg. 17 ou 35).







ENREGISTREMENT

SYMPTOME	CAUSE POSSIBLE	CORRECTION
1. L'enregistrement ne démarre pas.	<ul style="list-style-type: none"> Il n'y a pas de cassette en place. La cassette insérée a sa languette de protection retirée. 	Insérez une cassette. Retirez la cassette et recouvrez le trou d'un morceau de ruban adhésif, ou insérez une cassette avec une languette de sécurité intacte.
2. L'enregistrement de télévision n'est pas effectué correctement.	<ul style="list-style-type: none"> Le magnéscope a été réglé sur le mode d'entrée "F-1" par erreur. 	Choisissez le canal approprié sur le magnéscope.
3. Le montage cassette à cassette ne fonctionne pas.	<ul style="list-style-type: none"> Les magnétoscopes ou le camescope et le magnéscope ont été connectés incorrectement. L'un des deux appareils a été mis hors tension. Le mode d'entrée du magnéscope a été réglé incorrectement. 	Référez-vous aux illustrations de "Montage sur ou à partir d'un autre magnéscope" (☞ pg. 36) et connectez correctement les appareils. Assurez-vous que tous les appareils sont sous tension. Choisissez le mode d'entrée approprié sur le magnéscope enregistreur.

ENREGISTREMENT PAR MINUTERIE

SYMPTOME	CAUSE POSSIBLE	CORRECTION
1. L'enregistrement par minuterie ne fonctionne pas.	<ul style="list-style-type: none"> ● L'horloge et/ou la minuterie ont été réglées incorrectement. ● La minuterie n'est pas en service. ● Le magnétoscope n'a pas été réglé correctement. 	Réglez l'horloge et/ou la minuterie correctement. Appuyez sur TIMER et vérifiez que  apparaît bien sur l'affichage du panneau avant. Recommencez les procédures de réglage. Assurez-vous que les numéros de canal guide correspondent bien aux numéros de canal du magnétoscope ou du sélecteur ( pg. 26).
2. La programmation de la minuterie ne fonctionne pas.	<ul style="list-style-type: none"> ● Un enregistrement par minuterie est en cours. 	La programmation de la minuterie ne peut pas être réalisée quand un enregistrement par minuterie est en cours. Attendez qu'il soit fini.
3.  et  sur le panneau avant, ne s'arrêtent pas de clignoter.	<ul style="list-style-type: none"> ● La minuterie est mise en service mais il n'y pas de cassette en place. 	Insérez une cassette avec sa languette de sécurité intacte ou avec le trou recouvert de ruban adhésif.
4. La cassette est éjectée automatiquement et  et  sur le panneau avant ne s'arrêtent pas de clignoter.	<ul style="list-style-type: none"> ● La cassette insérée a sa languette de sécurité retirée. 	Retirez la cassette et recouvrez le trou par un ruban adhésif ou remplacez-la par une cassette avec sa languette.
5.  clignote pendant 10 secondes et le mode de minuterie est mis en service.	<ul style="list-style-type: none"> ● TIMER a été pressé alors qu'il n'y avait pas de programme en mémoire ou qu'un programme n'a pas été réalisé correctement. 	Vérifiez les données programmées et refaites le réglage si nécessaire, puis appuyez de nouveau sur TIMER .
6. La cassette est éjectée automatiquement, le magnétoscope est mis hors tension et  et  ne s'arrêtent pas de clignoter.	<ul style="list-style-type: none"> ● La bande a atteint sa fin pendant un enregistrement par minuterie. 	Le programme n'a pas été réalisé entièrement. La prochaine fois, assurez-vous qu'il reste suffisamment de place sur la bande.
7. Vous avez déménagé et VCR Plus+ ne fonctionne plus correctement.	<ul style="list-style-type: none"> ● Les stations recevables dans votre nouvelle région sont différentes de celles de la précédente région. 	Recommencez la procédure de réglage VCR Plus+ ( pg. 26).
8. "PLEINE PROGRAMMATION" est affiché sur l'écran.	<ul style="list-style-type: none"> ● Les 8 programmes de la mémoire du magnétoscope sont utilisés. 	Attendez qu'un espace se libère ou annulez un programme inutile ( pg. 30).

AUTRES PROBLÈMES

SYMPTOME	CAUSE POSSIBLE	CORRECTION
1. Lors du balayage des canaux, certains sont sautés.	<ul style="list-style-type: none"> ● Ces canaux ont été réglés pour être sautés. 	Si vous en avez besoin, rappelez-les ( pg. 14).
2. Le canal ne peut pas être changé.	<ul style="list-style-type: none"> ● Un enregistrement est en cours. 	Appuyez sur PAUSE () pour faire une pause dans l'enregistrement, puis appuyez sur PLAY () pour le reprendre.
3. La télécommande ne commande pas votre téléviseur, sélecteur ou récepteur DBS.	<ul style="list-style-type: none"> ● Les codes des marques sont incorrects. 	Réglez à nouveau les codes des marques corrects ( pg. 37, 38 ou 39).
4. Bien que le réglage automatique ou semi-automatique de l'horloge soit réalisé, l'horloge est incorrecte.	<ul style="list-style-type: none"> ● Les données de réglage reçues par le canal hôte sont incorrectes. 	Choisissez un canal hôte différent pendant le réglage semi-automatique de l'horloge ( pg. 11), ou réalisez le réglage manuel de l'horloge ( pg. 12).

Questions et réponses

LECTURE

- Q. Que se passe-t-il si la bande atteint sa fin pendant une lecture ou une recherche?**
- R. Le magnétope rebobine automatiquement la bande au début.
- Q. Le magnétope peut-il rester indéfiniment en mode d'arrêt sur image?**
- R. Non. Il s'arrête automatiquement après 5 minutes pour protéger les têtes.
- Q. Pendant la recherche d'image, la lecture d'image fixe et la lecture image par image, l'image est intermittente. Quelle en est la cause?**
- R. Une perte d'image se produit quand ces types de lecture sont essayés avec une bande enregistrée en mode LP. Appuyez sur **PLAY** (▶) pour retourner à la lecture normale, rétablit l'image.
- Q. Lors du retour d'une recherche d'image à vitesse variable à une lecture normale, l'image est déformée. Dois-je m'inquiéter pour cela?**
- R. Non, c'est normal.
- Q. Lors de la lecture d'une émission qui a été enregistrée par minuterie à suivre (tel qu'un programme de 8 à 9 heures suivi d'un autre de 9 à 10 heures), l'image et le son deviennent momentanément déformés à l'endroit où le premier programme se termine et où le second commence. Est-ce un mauvais fonctionnement?**
- R. Non. C'est normal.
- Q. En dehors d'empêcher tout enregistrement, quel autre effet le retrait de la languette offre-t-il?**
- R. Il empêche le marquage de codes d'index.
- Q. Quelquefois, pendant une recherche d'index, la magnétope ne peut pas trouver le programme souhaité. Pourquoi?**
- R. Les codes d'index sont peut-être trop proches l'un de l'autre.
- Q. Pendant la lecture, l'affichage sur l'écran sautille parfois. Qu'est-ce qui se passe?**
- R. Si la condition de la bande en cours de reproduction n'est pas bonne, un sautillerment de l'image (y-compris de l'affichage sur l'écran) se produit.

ENREGISTREMENT

- Q. Quand je fais une pause et que je reprends l'enregistrement, la fin de l'enregistrement avant la pause est chevauché par le nouvel enregistrement. Pourquoi cela arrive-t-il?**
- R. C'est normal. Cela réduit les distorsions au point de pause et de reprise de l'enregistrement.
- Q. Le magnétope peut-il rester indéfiniment en mode de pause à l'enregistrement?**
- R. Non. Le magnétope s'arrête automatiquement après 5 minutes pour protéger les têtes. Si vous faites une pause pendant un enregistrement par minuterie instantané (ITR), le magnétope se met automatiquement hors tension après 5 minutes.
- Q. Que se passe-t-il si la bande atteint sa fin pendant un enregistrement?**
- R. Le magnétope rebobine automatiquement la bande jusqu'au début.

ENREGISTREMENT PAR MINUTERIE

- Q. REC et ⊖ restent allumés sur l'affichage du panneau avant. Y a-t-il un problème?**
- R. Non. C'est une condition normale quand un enregistrement par minuterie est en cours.
- Q. Puis-je programmer la minuterie pendant que je regarde une cassette ou une émission de télévision?**
- R. Oui, mais pendant que vous réglez la minuterie, vous ne voyez pas la cassette ou l'émission de télévision car il est remplacé par un affichage sur l'écran. (Le son de la cassette ou de l'émission peut être entendu pendant le réglage de la minuterie.)

CONDENSATION D'HUMIDITÉ

L'humidité de l'air se condense sur le magnétope quand vous le déplacez d'un endroit froid dans un endroit chaud ou dans des conditions très humides — de la même façon que des gouttes d'eau se forment à la surface d'un verre rempli d'un liquide froid. La condensation d'humidité sur le tambour de têtes peut endommager la bande. Dans des conditions où de la condensation peut se produire, laissez le magnétope sous tension pendant quelques heures pour que l'humidité s'évapore avant d'insérer une cassette.

À PROPOS DU NETTOYAGE DES TÊTES

L'accumulation de poussière ou d'autre saletés sur les têtes vidéo peut conduire à une image de lecture floue ou interrompue. Contactez votre revendeur JVC le plus proche si ce genre de problème se produit.

ATTENTION

Ce magnétope contient un microordinateur. Du bruit électronique extérieur ou des interférences peuvent causer un mauvais fonctionnement du microordinateur. Si le magnétope ne fonctionne pas correctement, mettez-le hors tension et débranchez son cordon d'alimentation de la prise secteur. Attendez quelques instants et rebranchez le magnétope puis remettez-le sous tension. Éjectez et vérifiez la condition de la cassette. Si tout paraît normal, vous pouvez utiliser le magnétope.

Liste des termes

Ce guide est un moyen rapide de localiser les termes les plus fréquemment utilisés et les noms affichés sur l'écran.

A

Affichage sur l'écran 21, 46
Ajustement automatique de l'alignement 17
Alignement 17
Alignement manuel 17
Arrêt sur l'image 23

C

Canal guide 26
Canal hôte 8
Canal PBS 8
Compteur 16, 20
Connexion AV 7
Connexion au téléviseur 6
Connexion HF 7
CONTROLE IMAGE 33

D

Dépannage 41

E

Écran Function 32
Enregistrement 19
Enregistrement par minuterie
Annulation 30
Chevauchent 31
Modification 30
Vérification 30
Rapide 28
Réglages des canaux guide 26
Réglage VCR PLUS+ 26
VCR PLUS+ 24
Enregistrement par minuterie instantanée (ITR) 20
Enregistrement par minuterie VCR PLUS+ 24

F

Fonction de reprise de l'enregistrement 21
FOND BLEU 34

H

Horloge 16, 20

I

IMAGE AUTO 33
Indicateur de position de la bande 16
Indication du numéro de canal 20

L

Lecture 15
Lecture au ralenti 23
Lecture avec effets spéciaux
Arrêt sur l'image 23
Comment utiliser les touches SHUTTLE PLUS 22
Lecture au ralenti 23
Lecture image par image 23
Recherche avec saut 23
Recherche d'image à grande vitesse 22
Recherche d'image 22
Recherche d'image à vitesse variable 22
Lecture image par image 23
Lecture répétée 16

M

Mémoire de la fonction suivante 17
MINUTERIE AUTO. 33
Moniteur audio 17, 35
Montage 36

P

Prévention des effacements accidentels 19
Programmation rapide de la minuterie 28

R

Recherche avec saut 23
Recherche d'image 22
Recherche d'image à grande vitesse 22
Recherche d'image à vitesse variable 22
Recherche d'index 18
Réglage automatique de l'heure d'été 11
Réglage de la langue 9
Réglage de l'horloge 10
Réglage manuel 12
Préparations 10
Réglage semi-automatique 11
Réglage des canaux automatiquement 13
Réglage du tuner
Ajout d'un canal 14
Réglage automatique des canaux 13
Saut d'un canal 14
Réglage manuel des canaux 14
Réglage VCR PLUS+ 26
Réglages automatiques 8
Relecture instantanée 18
Remise à zéro du compteur 16, 20

S

SECOND AUDIO 35
Sélection de la zone horaire 11
Spécifications 48
SP → EP MINUTERIE 34
STABILISATEUR VIDÉO 34
SUPERPOSER 33

T

Table des matières 5
Télécommande multi-marques
Commande de deux magnétoscopes JVC 40
Réglage de la marque du sélecteur 38
Réglage de la marque du récepteur DBS 39
Réglage de la marque du téléviseur 37

V

Vitesse de la bande 19

Panneau avant

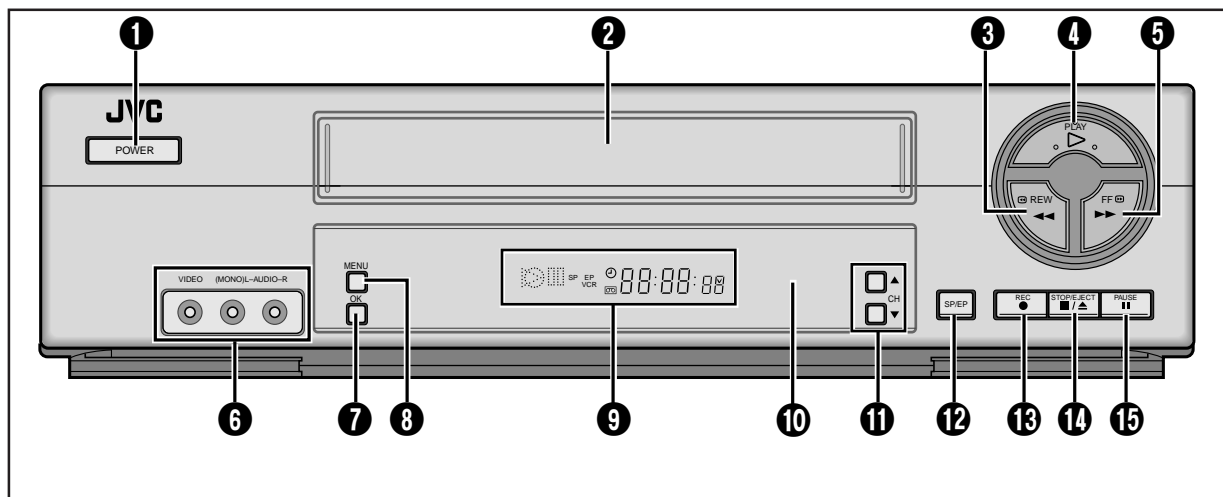

- ❶ Touche POWER: ☞ pg. 15, 19
- ❷ Fente d'insertion de la cassette
- ❸ Touche REW (◀◀): ☞ pg. 15, 19
- ❹ Touche PLAY (▶): ☞ pg. 15, 19
- ❺ Touche FF (▶▶): ☞ pg. 15, 19
- ❻ Prise d'entrée AUDIO/VIDEO: ☞ pg. 36
- ❼ Touche OK
- ❽ Touche MENU
- ❾ Affichage du panneau avant : ☞ ci-dessous
- ❿ Capteur de télécommande
- ⓫ Touches CH ▲▼: ☞ pg. 19
- ⓬ Touche SP/EP: ☞ pg. 19
- ⓭ Touche REC (●): ☞ pg. 19, 20
- ⓮ Touche STOP/EJECT (■/▲): ☞ pg. 15, 19
- ⓯ Touche PAUSE (||): ☞ pg. 19, 23

Affichage du panneau avant

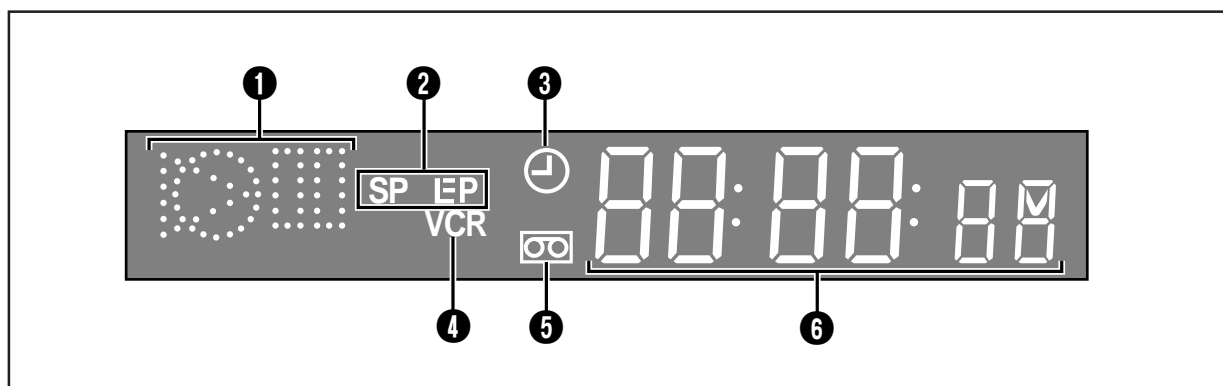

❶ Indicateurs de mode symboliques

LECTURE: RECHERCHE À VITESSE VARIABLE VERS L'AVANT L'ARRIÈRE:	▶	ARRÊT SUR IMAGE: RALENTI:	▶
		ENREGISTREMENT:	○
		PAUSE À L'ENREGISTREMENT:	○

- ❷ Indicateurs de vitesse de bande
- ❸ Indicateur de mode de la minuterie: ☞ pg. 25, 29
- ❹ Indicateur du mode VCR: ☞ pg. 19, 20
- ❺ Marque de la cassette
- ❻ Canal et entrée auxiliaire ("F-1")
Lecture du compteur: ☞ pg. 16, 20
Horloge: ☞ pg. 16, 20

Panneau arrière

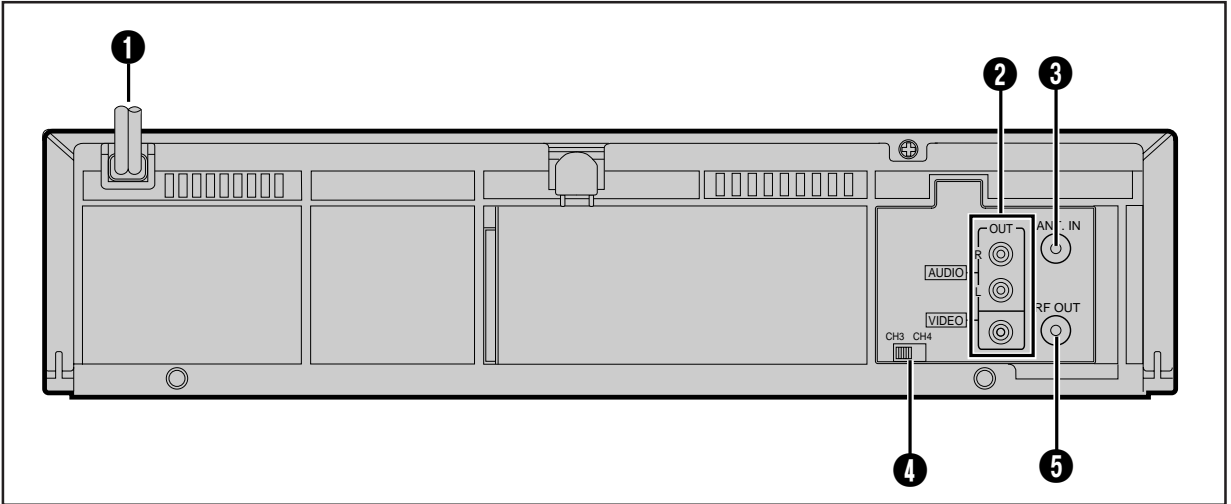

- ❶ Cordon d'alimentation secteur: ➤ pg. 6
- ❷ Connecteurs AUDIO/VIDEO OUT: ➤ pg. 6, 36
- ❸ Prise ANT. (Antenne) IN terminal : ➤ pg. 6
- ❹ Commutateur CH3-CH4: ➤ pg. 7
- ❺ Prise RF (HF) OUT: ➤ pg. 6

Affichage sur l'écran

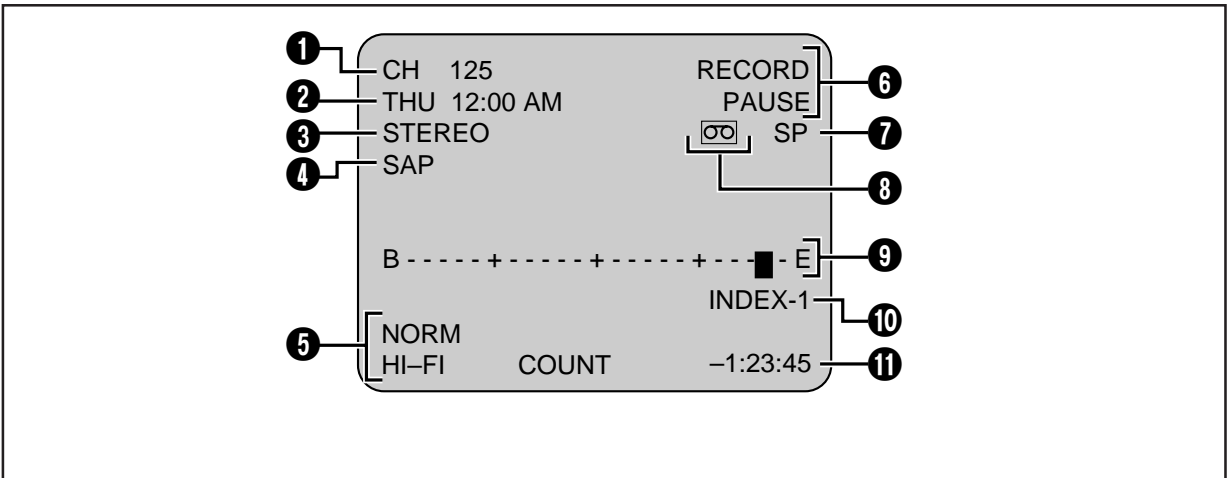

- ❶ Canal et entrée auxiliaire ("F-1")
- ❷ Jour et horloge: ➤ pg. 16, 20
- ❸ Indicateur d'émission STEREO : ➤ pg. 21
- ❹ Indicateur SAP (Second programme audio): ➤ pg. 21
- ❺ Indicateur du moniteur audio: ➤ pg. 17, 35
- ❻ Indicateur du mode de fonctionnement du magnétoscope
- ❼ Indicateur de vitesse de bande
- ❽ Indicateur de cassette
- ❾ Indicateur de position de la bande: ➤ pg. 16
- ❿ Indicateur de No d'index: ➤ pg. 18
- ⓫ Compteur: ➤ pg. 16, 20

Télécommande

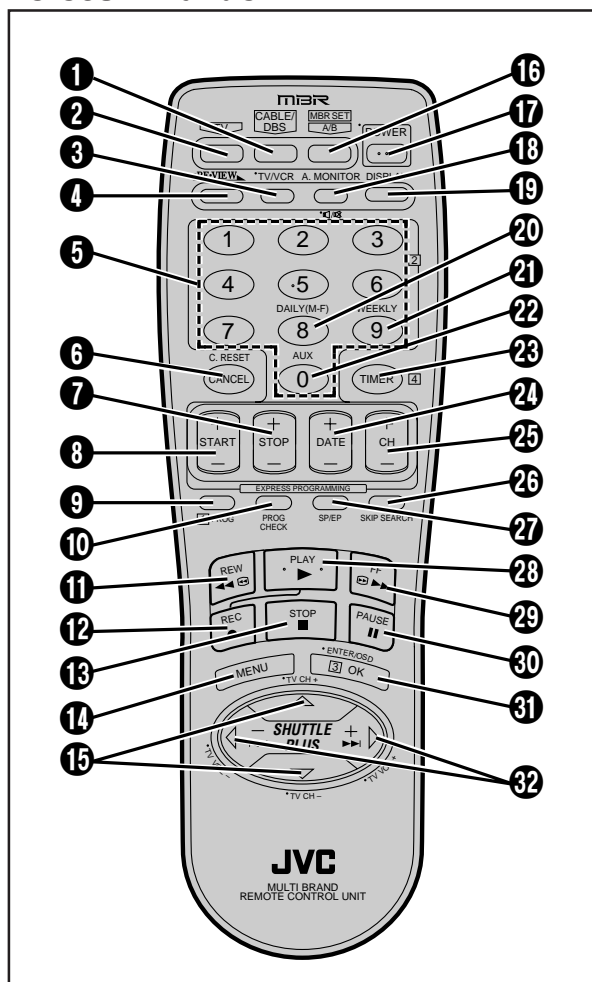

Les touches avec un petit point à leur gauche peuvent aussi être utilisées pour commander un téléviseur JVC en tenant la touche TV pressée. (cf pg. 37)

- ❶ Touche CABLE/DBS: cf pg. 38, 39
- ❷ Touche TV: cf pg. 37
- ❸ Touche TV/VCR: cf pg. 19, 20
- ❹ Touche REVIEW: cf pg. 18
- ❺ Touches numériques: cf pg. 19, 24, 27
- ❻ Touche C. (Compteur) RESET: cf pg. 16, 20
Touche CANCEL: cf pg. 25, 30
- ❼ Touche STOP +/- : cf pg. 25, 28
- ❽ Touche START +/- : cf pg. 28
- ❾ Touche PROG. (Programme): cf pg. 24, 28
- ❿ Touche PROG. CHECK: cf pg. 30
- ⓫ Touche REW (⏮ ⏪): cf pg. 15, 19, 22
- ⓬ Touche REC (●): cf pg. 19
- ⓭ Touche STOP (■): cf pg. 15, 19
- ⓮ Touche MENU
- ⓯ Touche SHUTTLE PLUS ▲▼
Touche TV CH +/-
- ⓰ Touche MBR SET: cf pg. 37, 38, 39
Touche A/B: cf pg. 40
- ⓱ Touche POWER: cf pg. 15, 19
- ⓲ Touche A. (Audio) MONITOR : cf pg. 17
Touche (Sourde audio): cf pg. 37
- ⓳ Touche DISPLAY: cf pg. 16, 20
- ⓴ Touche DAILY (M-F): cf pg. 25, 29
- ⓵ Touche WEEKLY: cf pg. 25, 29
- ⓶ Touche AUX: cf pg. 36
- ⓷ Touche TIMER: cf pg. 25, 29, 30
- ⓸ Touche DATE +/- : cf pg. 28
- ⓹ Touche CH +/- : cf pg. 19, 28
- ⓺ Touche SKIP SEARCH: cf pg. 23
- ⓻ Touche SP/EP: cf pg. 19, 25, 29
- ⓼ Touche PLAY (▶): cf pg. 15, 19
- ⓽ Touche FF (▶▶): cf pg. 15, 19, 22
- ⓾ Touche PAUSE (⏸): cf pg. 19, 23
- ⓿ Touche OK
Touche ENTER: cf pg. 37, 38, 39
Touche OSD: cf pg. 21
- ⓿ Touche SHUTTLE PLUS |⏮▶▶| (◀▶):
: cf pg. 22
Touche TV VOL.+/-

Comment utiliser la télécommande

Avant l'utilisation, insérez deux piles de taille AA dans la télécommande avec les polarités (+) et (-) orientées de la façon indiquée dans le compartiment à piles ou sur le couvercle.

La télécommande peut commander la plupart des fonctions du magnétoscope, de même que les fonctions de base des téléviseurs JVC.

- Dirigez la télécommande vers le capteur de télécommande de l'appareil que vous souhaitez commander.
- La distance de fonctionnement maximum de la télécommande est d'environ 8 m.

REMARQUE:

Si la télécommande ne fonctionne pas correctement, retirez les piles, attendez quelques secondes, remettez les piles et réessayez.

GÉNÉRAL

Alimentation	: Secteur 120 V \sim , 60 Hz
Consommation	
Sous tension	: 19 W
Hors tension	: 2,5 W
Température	
Fonctionnement	: 5°C à 40°C (41°F à 104°F)
Stockage	: -20°C à 60°C (-4°F à 140°F)
Positionnement de fonctionnement	: Horizontale seulement
Dimensions (L x H x P)	: 360 x 94 x 278 mm (14-3/16 x 3-3/4 x 11 pouces)
Poids	: 3,1 kg (6,8 livres)
Format	: Standard VHS NTSC
Durée d'enregistrement maximum	
SP	: 210 min. avec une cassette vidéo ST-210
EP	: 630 min. avec une cassette vidéo ST-210

VIDÉO/AUDIO

Système du signal	: Signal couleur de type NTSC et signal monochrome EIA, 525 lignes/60 trames
Système d'enregistrement/lecture	: Système de balayage à têtes hélicoïdales DA-4 (Double Azimuth)
Rapport signal/bruit	: 45 dB
Résolution horizontale	: 230 lignes (VHS)
Plage de fréquence	: 70 Hz à 10 000 Hz
Entrée/sortie	: Connecteurs cinch (Entrée x 1, Sortie x 1)

TUNER

Système d'accord	: Tuner à synthétiseur de fréquence
Couverture des canaux	
VHF	: Canaux 2-13
UHF	: Canaux 14-69
CATV	: 113 Canaux
Sortie HF	: Canal 3 ou 4 (commutable; pré réglé à l'expédition de l'usine sur le canal 3) 75 ohms, asymétrique

MINUTERIE

Référence de l'horloge	: Quartz
Capacité des programmes	: Minuterie programmable sur 1 an/8 programmes
Durée de sauvegarde de la mémoire	: Environ 3 min.

ACCESSOIRES

Accessoires fournis	: Câble HF (Type F), Télécommande infrarouge 2 piles "AA"
---------------------	---

Les spécifications indiquées sont pour le mode SP, sauf indication contraire.

La conception E. & O.E. et les spécifications sont sujettes à changement sans notification.

JVC

VICTOR COMPANY OF JAPAN, LIMITED